

# SFA

111

07.12  
IND1



A lire attentivement et à conserver à titre d'information • The user should retain these instructions for future reference  
Bitte aufmerksam durchlesen und aufbewahren • Da leggere attentamente e conservare a titolo d'informazione  
A leer detenidamente y a conservar a título inforativo • Ler atentamente e guardar a título de informação  
Dit document goed doorlezen en bewaren • Läs igenom anvisningen noga och spara den  
Læs vejledningen nøje igennem inden installation og opbevar den • Les bruksanvisningen nøye og oppbevar den på et tilgjengelig sted  
Käyttäjän on säilytettävä nämä ohjeet myöhempää tarvetta varten • Do uważnego przeczytania i zachowania tytułem informacji  
Внимательно прочтите и сохраните для информации • A se citi cu atenție și a se păstra  
用户应保留安装指南以备用



NOTICE D'INSTALLATION • INSTALLATION INSTRUCTIONS • INSTALLATIONSHINWEISE  
ISTRUZIONI PER L'INSTALLAZIONE • MANUAL DE INSTALACIÓN • MANUAL DE INSTALAÇÃO  
INSTALLATIE VOORSCHRIFTEN • INSTALLATIONS - OCH SKÖTSELANVISNING • INSTALLATIONSVEJLEDNING  
INSTALLASJONSVEILEDING • ASENNUSOHJEET • INSTRUKCJA INSTALACJI  
ИНСТРУКЦИЯ ПО УСТАНОВКЕ И ЭКСПЛУАТАЦИИ • MANUAL DE INSTALARE • 安装指南

**SANICOMPACT® LV Eco / SANICERAMIC® LV Eco**

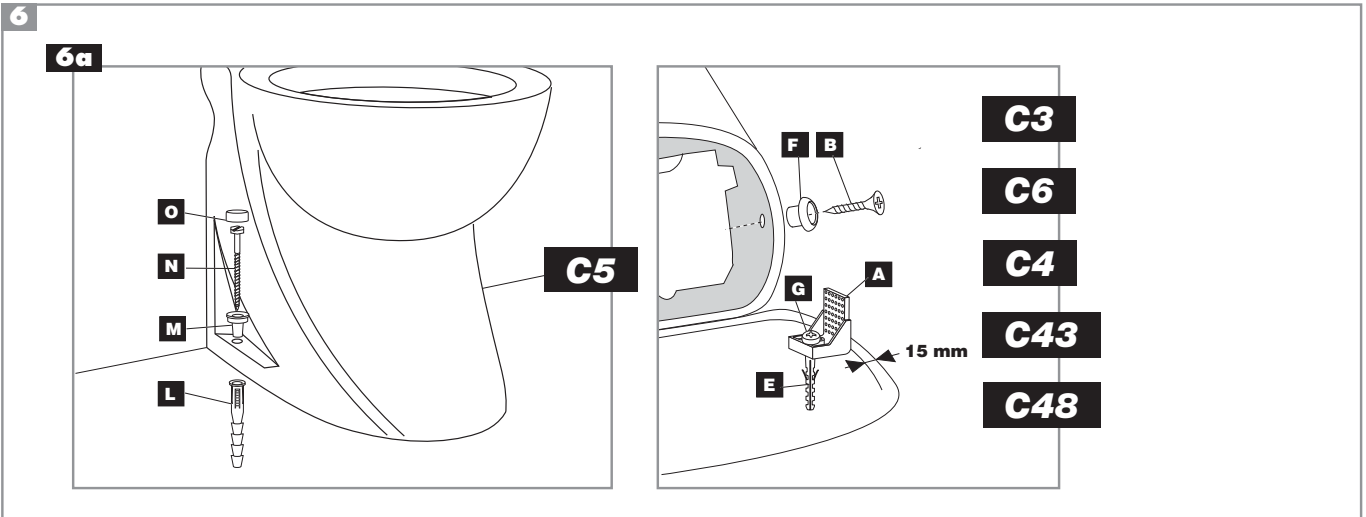
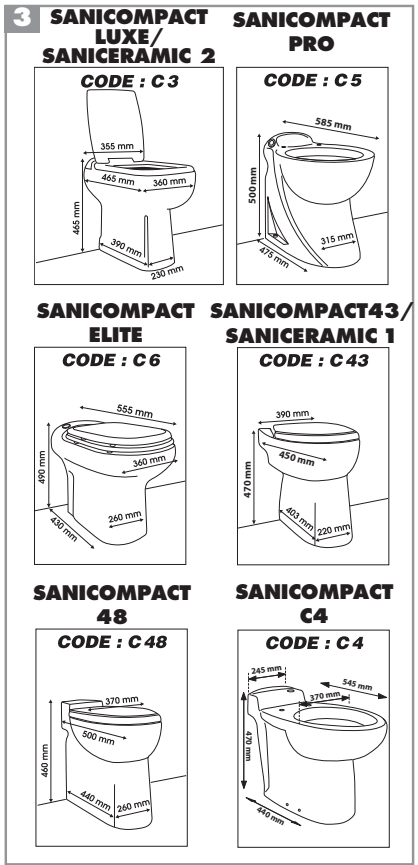
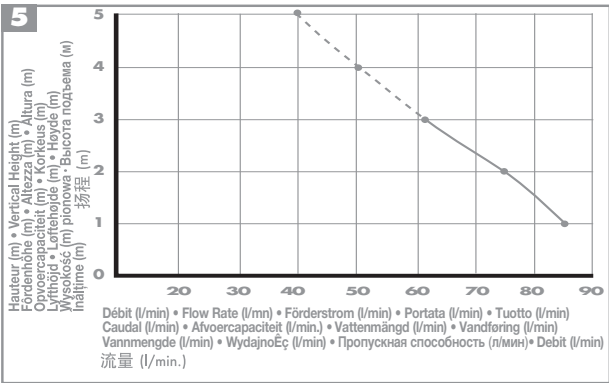
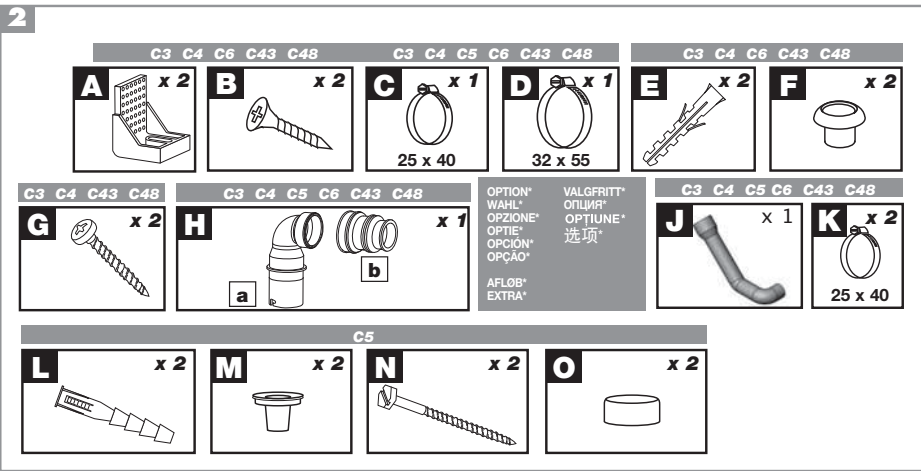
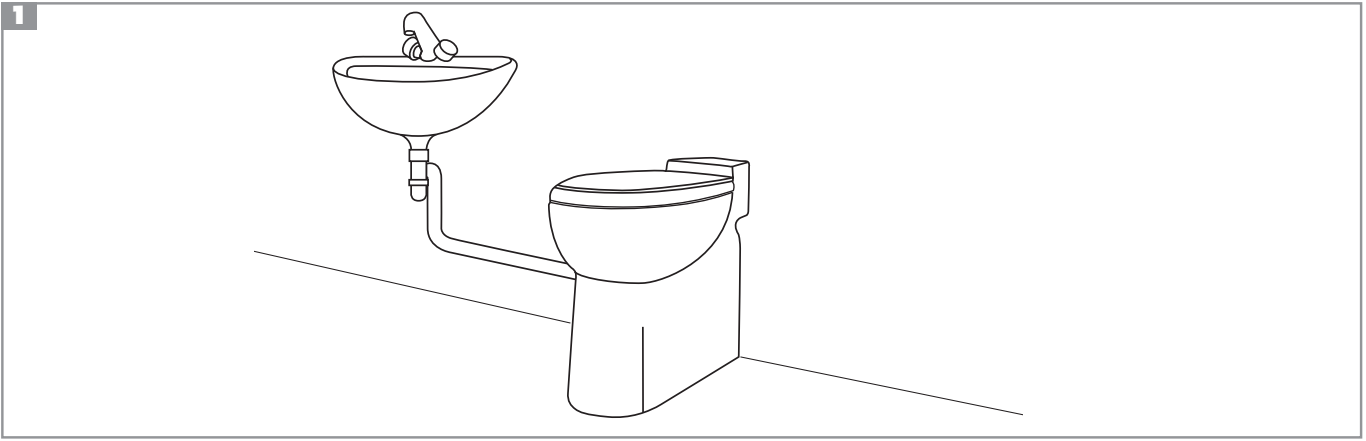

\* included for the UK

**6 SUITE**

**6b**

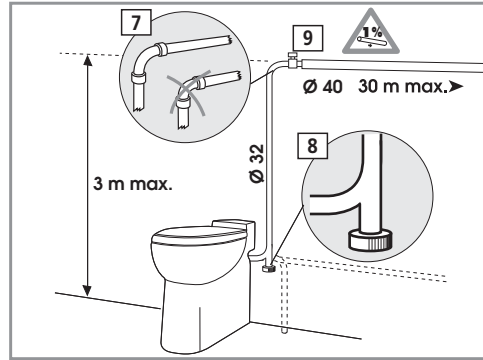
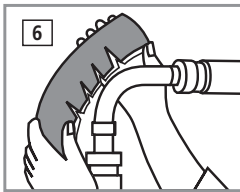
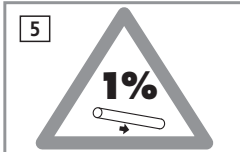
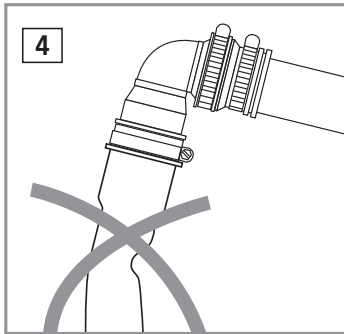
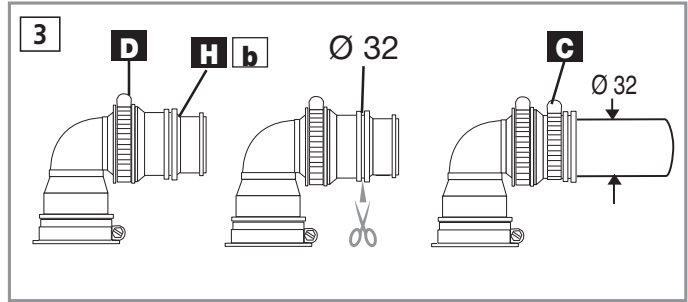
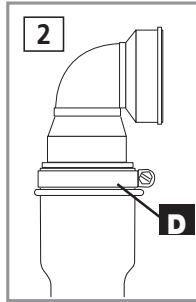
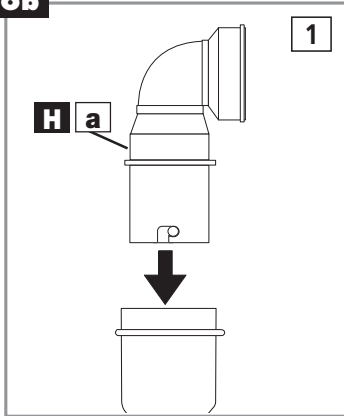

**6c**

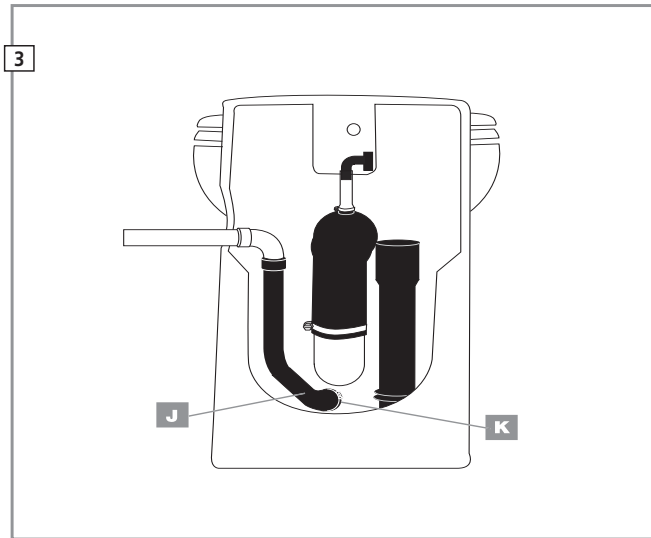
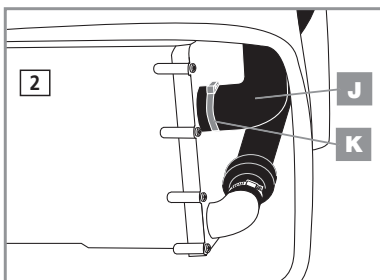
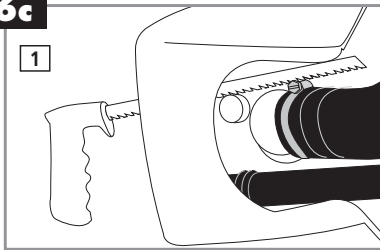

**7**

**SANICOMPACT® LV/SANICERAMIC® LV**  
 Société Française d'Assainissement

**CLV50**  
 220-240 V - 50 Hz - 800 W - IP44



## 1 AVERTISSEMENT

**SANICOMPACT®/SANICERAMIC®** est une cuvette spéciale équipée d'un broyeur pompe destiné à évacuer les effluents sanitaires.

Cet appareil est destiné à un usage domestique.

Il bénéficie d'un haut niveau de performance, de sécurité et de fiabilité dans la mesure où toutes les règles d'installation et d'entretien décrites dans cette notice sont scrupuleusement respectées.

En particulier les indications repérées par :

«  » indication dont le non-respect pourrait entraîner des risques pour la sécurité des personnes,

«  » indication avertissant de la présence d'un risque d'origine électrique,

« **ATTENTION** » indication dont le non-respect pourrait entraîner des risques pour le fonctionnement de l'appareil.

Pour tout renseignement complémentaire, veuillez vous adresser à notre service clients.

## PRINCIPE DE FONCTIONNEMENT

**SANICOMPACT®/SANICERAMIC®** est commandé par un programmeur électronique.

Il peut avoir 2 fonctions :

- broyage/pompage, en fonctionnement WC :  
Le démarrage s'effectue en appuyant sur l'une des deux parties grisées (gris clair : petite chasse, gris foncé : grande chasse) du bouton intégré à la cuvette.
- pompage seul (option), pour évacuation des eaux usées d'un lave-mains : le démarrage est automatique.  
La durée de fonctionnement dépend du volume d'eau à pomper.

## 2 LISTE DES PIÈCES FOURNIES

## 3 DIMENSIONS

## 4 DOMAINE D'APPLICATION ET DONNÉES TECHNIQUES SANICOMPACT®

Applications	évacuation WC évacuation lave-mains (option)
Type	CLV50
Evacuation verticale max.	3 m
Tension	220-240 V
Fréquence	50 Hz
Puissance absorbée max.	800 W
Intensité absorbée max.	4 A
Classe électrique	I
Indice protection	IP44
Température d'eau moyenne	35°C
Poids net	C3 28,6 Kg
	C5 29,0 Kg
	C6 26,5 Kg
	C43/SANICERAMIC 1 23,2 Kg
	C48 25,4 Kg
	C4 22,0 Kg

**ATTENTION** : toutes applications autres que celles décrites dans cette notice sont à proscrire.

## 5 COURBE DE PERFORMANCE







## 6 INSTALLATION

### 6a FIXATION CUVETTE

Placer le **SANICOMPACT®/SANICERAMIC®** à l'endroit voulu sans le fixer.  
Tracer l'emplacement de la cuvette et des vis de fixation en plaçant les équerres à 15mm du tracé de la cuvette.  
Retirer la cuvette.  
Perçer le revêtement du sol.  
Tracer un joint de silicone à l'emplacement de la cuvette.  
Placer les vis et les équerres de fixation.  
Placer le **SANICOMPACT®/SANICERAMIC®**.

Fixer le **SANICOMPACT®/SANICERAMIC®** au sol, à l'aide des vis.  
**Conseil** : pour limiter le niveau sonore de l'appareil, dans le cas où **SANICOMPACT®/SANICERAMIC®** est installé sur une surface dure, il est conseillé de déposer un filet de silicone sur l'empreinte au sol du pied de la cuvette, de le laisser durcir et de poser la cuvette par dessus.

### 6b RACCORDEMENT DE L'ÉVACUATION

- 1 - Enfoncer à fond le coude  dans l'extrémité du tuyau caoutchouc d'évacuation après l'avoir orienté dans le sens désiré.
- 2 - Fixer la base du coude  et le serrer sur le tuyau caoutchouc d'évacuation avec un collier .
- 3 - Raccorder le manchon  au bout du coude avec le collier . Couper l'extrémité du manchon pour l'adapter au tuyau d'évacuation. Raccorder dans son extrémité un tube en ABS ou PVC de Ø 32 extérieur puis serrer avec le collier .
- 4 - **Attention** : ne pas plier ou tordre le tuyau d'évacuation en caoutchouc.
- 5 - **Attention** : éviter absolument des points bas dans la conduite d'évacuation où l'eau pourrait stagner. Prévoir une pente descendante de 1% pour les parties d'évacuation "horizontales".
- 6 - **Attention** : protéger les canalisations contre le gel par des isolants appropriés. Si l'appareil est installé dans des locaux non habités pendant les périodes de gel, le protéger de la façon suivante :
  - Fermer l'arrivée d'eau,
  - Effectuer un cycle sans eau,
  - Verser de l'antigel dans la cuvette (1 litre),
  - Vidanger ensuite la partie montante de l'évacuation s'il y a lieu.
- 7 - **Attention** : la conduite d'évacuation doit avoir le moins de coudes possible. Éviter des angles trop serrés. Rejoindre la canalisation des eaux vannes sans parcours tortueux.
- 8 - **Conseil** : en bas de conduite d'évacuation remontante prévoir une purge pour permettre la vidange en cas d'une intervention.
- 9 - **Conseil** : Pour éviter le siphonnage, installer un casse-vide (genre Nicoll ou similaire) au point haut de l'installation.

### 6c RACCORDEMENT DU LAVE-MAINS

Si votre **SANICOMPACT®/SANICERAMIC®** est équipé de l'option lave-mains (**Attention** commande spéciale !), raccordez l'évacuation du lave-mains à l'appareil comme indiqué fig.  à .

### 6d RACCORDEMENT À L'ALIMENTATION EN EAU

Brancher le flexible d'alimentation en eau de rinçage en prévoyant un robinet d'arrêt sur l'arrivée d'eau.

Raccorder le tuyau d'alimentation en eau de l'appareil à un robinet à évent situé à 30 cm minimum au-dessus du niveau de la bride du WC.

**Attention** : la qualité du rinçage de la cuvette dépend de la pression d'eau. Pour un rinçage optimum, la pression en sortie de votre robinet doit être de **1,7 bar minimum**.

**Conseil** : dans les régions où l'eau du réseau est sale ou sablonneuse, nous conseillons d'insérer un filtre supplémentaire entre le robinet d'arrêt et l'appareil, ceci pour éviter une intervention délicate suite à un encrassement de l'électrovanne.

### 6e RACCORDEMENT ÉLECTRIQUE

L'installation électrique doit être réalisée par un  professionnel qualifié en électrotechnique.  
L'appareil doit être placé de façon telle que la fiche de prise de courant soit accessible.  
Le circuit d'alimentation de l'appareil doit être relié à la terre (classe I) et protégé par un disjoncteur différentiel haute sensibilité (30mA) calibré à 16A.

Le raccordement doit servir exclusivement à l'alimentation de l'appareil. En cas de doute, faire contrôler par un électricien qualifié.

### Réglementation

Veillez à respecter les dispositions de la norme en vigueur dans le pays d'utilisation (France : NF C 15-100) concernant les volumes de protection d'une salle de bains. En cas de doute se mettre en rapport avec un technicien qualifié.

Si le câble de cet appareil est endommagé, il doit être remplacé par le fabricant ou son Service Après Vente afin d'éviter un danger.

## 7 MISE EN SERVICE ET PROGRAMMATION

### 7a MISE EN SERVICE

Brancher la prise de courant. Attendre 20 secondes : initialisation de l'appareil. Ouvrir le robinet d'alimentation en eau à fond pour obtenir un bon rinçage. **Démarrer le cycle normal en appuyant sur la partie gris foncé.** Jeter quelques feuilles de papier hygiénique dans la cuvette puis effectuer de nouveau un cycle.

**Option lave-mains :** laisser couler le robinet du lave-mains, l'appareil doit se mettre en marche automatiquement. Vérifier l'étanchéité des raccordements.

**Attention :** le robinet du lave-mains doit être parfaitement étanche. Une fuite même légère, provoque des démarrages intempestifs du **SANICOMPACT®/SANICERAMIC®**.

### 7b PROGRAMMATION

La durée de chasse de votre **SANICOMPACT®/SANICERAMIC®** varie selon le cycle choisi.

#### Cycle éco (par défaut, touche gris clair) :

19 secondes et 3.8L : rinçage de la cuvette pendant 10 secondes, la pompe se met en marche pour une durée de 7 secondes (pendant 7 secondes, la cuvette continue à se remplir), puis la cuvette se remplit à nouveau pendant 2 secondes.

Vous avez la possibilité si nécessaire d'allonger la durée du premier rinçage du cycle éco jusqu'à 16 secondes si celle par défaut n'est pas suffisante.

#### Cycle normal (touche gris foncé) :

25 secondes et 5L : la cuvette est rincée pendant 16 secondes, la pompe se met en marche pour une durée de 7 secondes (pendant 7 secondes, la cuvette continue à se remplir) puis la cuvette se remplit à nouveau pendant 2 secondes.

#### Pour changer la programmation :

- Appuyez sur la touche ECO (touche gris clair) pendant 5 secondes.
- Le moteur se met en marche pendant 2 secondes, cela signifie que vous êtes entré dans le mode de programmation.
- A chaque pression sur la touche gris foncée, vous augmentez la durée du cycle éco d'une seconde : chaque impulsion est validée par une brève mise en route du moteur.
- A chaque pression sur la touche gris clair, vous diminuez la durée du cycle éco d'une seconde : chaque impulsion est validée par une brève mise en route du moteur.

#### Pour sortir du mode de programmation :

- Attendre 5 secondes sans appuyer sur aucune touche.
- Le moteur se met en marche pendant 2 secondes, cela signifie que vous êtes sorti du mode de programmation.**

**Remarque 1 :** la durée minimum du premier rinçage du cycle éco est de 19 secondes (programmation par défaut) et la durée maximum est de 25 secondes.

**Remarque 2 :** le cycle normal n'est pas modifiable.

## 8 UTILISATION

**SANICOMPACT®/SANICERAMIC®** s'utilise comme un WC classique, il ne demande pas d'entretien particulier.

**Attention 1 :** **SANICOMPACT®/SANICERAMIC®** ne doit servir qu'au broyage et à l'évacuation de matières fécales, papiers hygiéniques et eaux sanitaires.

**Tout dommage à l'appareil causé par le broyage de corps étrangers tels que coton, tampons périodiques, serviettes hygiéniques, préservatifs, cheveux ou le pompage de liquides tels que solvants, acides ou huiles ne serait pas pris en compte dans le cadre de la garantie.**

**Attention 2 :** en cas de coupure de courant prolongée, ou de longue absence, fermer le robinet d'arrêt.

## 9 NETTOYAGE / DÉTARTRAGE

- Pour nettoyer et détartrer la cuvette équipée d'un broyeur, utiliser un détartrant adapté comme le détartrant spécial **SANIBROYEUR®** de SFA.
- Pour éviter une accumulation de calcaire à l'intérieur du broyeur, il est conseillé d'effectuer un détartrage régulier. Pour ce faire, débrancher électriquement le broyeur, mettre dans la cuvette une dose de détartrant, laisser reposer plusieurs heures puis rebrancher le broyeur. Actionner ensuite plusieurs chasses d'eau pour rincer.

La fréquence du détartrage dépend de la dureté de l'eau de votre région. Nous vous conseillons de le faire au moins deux fois par an.

## 10 INTERVENTIONS EVENTUELLES

**Dans la plupart des cas, les anomalies de fonctionnement des broyeurs ont des causes mineures. Vous pouvez y remédier seul. Pour aider au diagnostic et à la résolution de problème reportez-vous au tableau ci-dessous. Pour tout autre problème s'adresser au service clients SFA ou à un dépanneur agréé SFA.**



**Dans tous les cas, débranchez la prise de courant avant intervention sur l'appareil**

ANOMALIE CONSTATÉE	CAUSES PROBABLES	REMÈDES
<ul style="list-style-type: none"> <li>• Le cycle se déroule correctement, le moteur tourne mais l'eau dans la cuvette est aspirée lentement ou pas du tout</li> </ul>	<ul style="list-style-type: none"> <li>• Le clapet du siphon (48) n'est plus étanche.</li> <li>• L'évacuation est colmatée par le calcaire.</li> <li>• Le panier (62) est colmaté.</li> </ul>	<ul style="list-style-type: none"> <li>• Nettoyer ou remplacer le clapet siphon (48).</li> <li>• Consulter le service clients SFA.</li> <li>• Démontez et nettoyez le panier.</li> </ul>
<ul style="list-style-type: none"> <li>• Le cycle se déroule correctement, mais après chaque cycle il reste un peu d'eau dans la cuvette</li> </ul>	<ul style="list-style-type: none"> <li>• La hauteur d'évacuation est trop importante.</li> <li>• Le calcaire a réduit les sections des tuyaux d'évacuation.</li> </ul>	<ul style="list-style-type: none"> <li>• Modifier l'installation.</li> <li>• Consulter le service clients SFA.</li> </ul>
<ul style="list-style-type: none"> <li>• Le moteur tourne avec un bruit de crécelle</li> </ul>	<ul style="list-style-type: none"> <li>• Un corps étranger dur est tombé dans la cuvette et se heurte au couteau (65) dans le panier (62).</li> </ul>	<ul style="list-style-type: none"> <li>• Consulter le service clients SFA.</li> </ul>
<ul style="list-style-type: none"> <li>• Après avoir appuyé sur le bouton de chasse (11), le cycle ne s'enclenche pas</li> </ul>	<ul style="list-style-type: none"> <li>• Le bouton de chasse (11) est défectueux.</li> <li>• Programmeur (46) défectueux.</li> </ul>	<ul style="list-style-type: none"> <li>• Changer le bouton de chasse (11).</li> <li>• Consulter le service clients SFA.</li> </ul>
<ul style="list-style-type: none"> <li>• Le cycle s'enclenche mais l'eau coule peu dans la cuvette</li> </ul>	<ul style="list-style-type: none"> <li>• Le filtre d'entrée de l'électrovanne (28) est colmaté.</li> </ul>	<ul style="list-style-type: none"> <li>• Consulter le service clients SFA.</li> </ul>
<ul style="list-style-type: none"> <li>• Le cycle s'enclenche mais l'eau ne coule pas dans la cuvette</li> </ul>	<ul style="list-style-type: none"> <li>• Le robinet d'arrêt est fermé.</li> <li>• L'électrovanne (28) est défectueuse.</li> </ul>	<ul style="list-style-type: none"> <li>• Ouvrir le robinet d'arrêt.</li> <li>• Consulter le service clients SFA.</li> </ul>

## 11 DEMONTAGE



**TOUTE OUVERTURE DE L'APPAREIL NE PEUT ÊTRE EFFECTUÉE QUE PAR UN DÉPANNÉUR AGRÉÉ.**

TOUTE INTERVENTION SUR LA PARTIE ÉLECTRIQUE DU MOTEUR NE POURRA SE FAIRE QUE PAR L'INTERMÉDIAIRE D'UN TECHNICIEN HABILITÉ PAR LE SERVICE CLIENTS SFA

### DEPOSE DE LA CUVETTE

#### Débrancher la prise de courant.

- Fermer le robinet d'arrêt et dévisser le tuyau d'arrivée d'eau.
- Dévisser les vis de fixation au sol.
- Dégager la conduite d'évacuation du coude de sortie **II**.
- Pencher la cuvette vers l'avant dans un bac pour la vider.

- Retirer l'arrivée d'eau de rinçage (6).
- Desserrer le collier (20) entre la durite siphon et le bloc moteur.
- Retirer le bloc moteur/pompe par le pied de cuvette.

### OUVERTURE DU BLOC MOTEUR

- Ouvrir les vis de couvercle du bloc moteur/pompe (30).
- Vérifier la rotation libre de l'axe moteur.

**Attention :** les lames du couteau rotatif sont très coupantes (64).

- Procéder au nettoyage s'il y a lieu.
- Graisser le joint de couvercle (23) avant remontage.

### DEPOSE DU BLOC MOTEUR

- Enlever les vis de fixation latérales avant du bloc moteur/pompe (sauf C5).
- Dégager le tuyau transparent du bouton poussoir (11).

## 12 GARANTIE

**SANICOMPACT®/SANICERAMIC®** est garanti 2 ans dans la mesure où l'installation et l'utilisation sont conformes à la présente notice.

Fully illustrated step by step instructions are downloadable on [www.saniflo.co.uk](http://www.saniflo.co.uk)

## 1 DESCRIPTION

**SANICOMPACT®/SANICERAMIC®** is a WC specially designed with an integral pump/macerator. **SANICOMPACT®/SANICERAMIC®** is for domestic use.

Installed and used correctly, **SANICOMPACT®/SANICERAMIC®** will give consistent and reliable service.

Please note the following warning signs:

«  » Possible danger to personnel,

«  » Warning of possible electrical hazard.

«**WARNING**» This is a general warning that failure to follow instructions could result in poor functioning of the unit.

## OPERATION

**SANICOMPACT®/SANICERAMIC®** is operated by an electronic program. It has 2 functions:

- It has a macerating and pumping function. To start, press one of the two grey sections (light grey: short flush, dark grey: long flush) of the flush button integrated to the bowl.
- It will pump away the waste water from a washbasin. In this case, the motor will activate automatically when the water enters.

## 2 LIST OF ACCESSORIES INCLUDED

## 3 DIMENSIONS

## 4 TECHNICAL DATA

Applications	discharge of a WC discharge of a washbasin (option)
Type	CLV50
Maximum Vertical Pumping	3 m
Voltage	220-240 V
Frequency	50 Hz
Normal Power Rating	800 W
Maximum current consumption	4 A
Electric Class	I
Degree of protection	IP44
Maximum water temperature	35°C
Net Weight	C3 28,6 Kg
	C5 29,0 Kg
	C6 26,5 Kg
	C43/SANICERAMIC 1 23,2 Kg
	C48 25,4 Kg
	C4 22,0 Kg

**WARNING:** Only installations conforming to the above specifications are acceptable.

## 5 PERFORMANCE CURVE









## 6 INSTALLATION

### 6a ATTACHING THE TOILET TO THE FLOOR

Find a suitable location, place the **SANICOMPACT®/SANICERAMIC®** on the floor. Mark the perimeter of the bowl on the floor and mark where the bracket screws will be, (rear screw holes). Remove the bowl. Measure 5/8 inch (15 mm) inwards from the line and mount the L-brackets on the floor.



**Note:** To reduce noise level when the toilet is installed on a hard floor, you may want to insert an insulating material between the floor and the bowl.

### 6b CONNECTION OF THE DISCHARGE

- 1 - Fully insert the elbow   in the end of the rubber waste tube, after turning it to face in the desired direction.
- 2 - Fix the base of the elbow   and tighten it on the rubber waste tube with a clamp .
- 3 - Connect the sleeve   to the end of the elbow with the clamp . Cut off the end of the sleeve to adapt it to the waste pipe. Connect the 32mm wastepipe into the sleeve and secure with jubilee clip .
- 4 - **Warning:** Ensure that you do not twist the discharge pipework inside the unit.
- 5 - **Warning:** Horizontal pipe runs must have a minimum fall of 1:100 (10mm per meter) to the soil stack. If a vertical lift is required, it must be made before the horizontal run at the start of the piperun.
- 6 - **Warning:** Protect pipes against freezing with appropriate insulation. If the toilet is installed in an unheated location during freezing periods protect it as follows:
  - Shut off the water supply,
  - Activate one cycle without water,
  - Pour antifreeze in the bowl (2 litres),
  - Flush the toilet.
- 7 - **Warning:** Any bends in the discharge pipe run should be smooth radius bends. If using plastic pipe two 45 degree offsets can be used to form a smooth bend.
- 8 - **Note:** We would recommend that a drain-off point is installed to allow the discharge pipework to be drained down before any service work.
- 9 - **Note:** To avoid siphoning, install an anti-siphon valve at the high point of the installation.

### 6c CONNECTION OF A WASH BASIN (OPTION)

If your **SANICOMPACT®/SANICERAMIC®** is equipped to receive the waste water from a wash basin (Warning: special order).

Make the connection as shown on fig.  to .

### 6d CONNECTION TO THE WATER SUPPLY

Connect to the water supply with an isolation valve. Also it is very important that you fit a single check valve between the Sanicompact and the water supply. This is a Water Regulations requirement.

**Caution:** The quality of the rinsing of the bowl depends on the water pressure.

**WARNING:** for a correct rinsing, the water pressure should be at least 25 PSI (**1,7 bars**).

**Note:** In an area where water is not pure (dirty, sandy), we advise you to add a filter between the shut off valve and the toilet to prevent clogging of the solenoid valve.

### 6e CONNECTION TO THE ELECTRICAL SUPPLY

 The electrical installation should be carried by a qualified person.

All wiring must conform to BS7671, 1992 requirements for electrical installation. The unit requires a 220/240 V single phase AC 50 Hz supply (UK specification). Do not connect the unit to a conventional plug and socket. The unit should be connected to a fully earthed electrical supply (class 1).

It must be wired into an unswitched fused fixed wiring connector protected by a 5 amp fuse and a residual current detector (30 mA). This connection must be used exclusively for supplying the unit.

The wires in the mains lead are coloured in accordance with the following code:

Brown	–	Live
Blue	–	Neutral
Green/Yellow	–	Earth

**WARNING:** Ensure the electricity is turned OFF at the main switch board before wiring to connector. All work on cable, pressure chamber and motor should only be carried out by a qualified Saniflo servicing agent, as special tools are required.

## 7 START-UP AND PROGRAMMING

### 7a START-UP

**Plug in the power socket. Wait 20 seconds: appliance initializing. Open the water tap to rinse well. Start the normal flush by pressing the dark grey section of the flush button. Put a few sheets of toilet paper down in the bowl and flush again.**

**Wash basin option:** turn on the washbasin tap, and the motor will activate automatically. Check the watertightness of all connections.

**Note:** the basin tap should be watertight. Any dripping will cause the motor to activate in regular short bursts.

### 7b PROGRAMMING

The length of your **SANICOMPACT®/SANICERAMIC®** sflush varies according to which cycle you choose.

**Eco flush (by default, light grey button):**

19 seconds and 3.8L: rinsing of the bowl for 10 seconds, the pump works for 7 seconds (for 7 seconds, the bowl continues to fill), then the bowl fills again for 2 seconds.

You can lengthen the first rinse of the eco flush to 16 seconds if the default flush is not enough.

**Normal flush (dark grey button):**

25 seconds and 5L: The bowl is rinsed for 16 seconds, the pump works for 7 seconds (for 7 seconds, the bowl continues to fill) then the bowl fills again for 2 seconds.

**To re-programme:**

- Hold the ECO button (light grey button) down for 5 seconds.
- The motor works for 2 seconds, this means you have entered programming mode.
- Each time you press the dark grey button you increase the length of the ECO flush by 1 second: each time you press it will be validated by the motor running for a short period.
- Each time you press the grey button you decrease the length of the flush by 1 second: each time you press it will be validated by the motor running for a short period.

**To exit programming mode:**

- Wait for 5 seconds without pressing any buttons.

**The motor runs for 2 seconds, this means that you have left programming mode.**

**Comment 1:** the minimum length of the first rinsing flush for the normal flush is 19 seconds (default programming) and the maximum length is 25 seconds.

**Comment 2:** the normal flush cannot be modified.

## 8 USE

**SANICOMPACT®/SANICERAMIC®** does not require any special maintenance.

**WARNING 1:** The **SANICOMPACT®/SANICERAMIC®** range should only be used for the evacuating of normal human waste, toilet paper and household WC cleaners.

**Damage may occur to the machine if the following are disposed of via the WC; Cotton wool, tampons, sanitary towels, wet wipes, kitchen towels, condoms as well as other fabric or hard objects. Solvents, acids and other chemicals can also cause damage to the unit, and will invalidate the warranty.**

**WARNING 2:** In case of a long electrical shut off (vacation, strike, work being done on the electrical or water supply) close the water supply.

## 9 CLEANING AND REMOVAL OF SCALE

- To clean the bowl and remove scale, use regular bathroom cleaning products.
- To avoid accumulations of scale inside the motor, we advise you to clean it regularly. To do so:
  - Shut off the water supply
  - Flush the toilet
  - Pour one litre of bathroom cleaning product (or vinegar) in the bowl
  - Leave sit for a few hours
  - Open water supply and flush
  - the toilet several times.

The frequency of the cleaning depends on the hardness of the water in your area. We advise you to do it at least once a year.

Do not put any acids, caustic sodas or solvents down **SANICOMPACT®/SANICERAMIC®**.

## 10 REMOVAL



**ALL WORK INVOLVING DISMANTLING OF THE APPLIANCE MUST BE CARRIED OUT BY AN APPROVED REPAIR AGENT**

ANY SERVICE WORK INVOLVING ELECTRICAL COMPONENTS SHOULD ONLY BE CARRIED OUT BY A RECOGNISED SERVICE ENGINEER

## 11 GUARANTEE

The **SANICOMPACT®/SANICERAMIC®** range is guaranteed for 2 years, subject to correct installation and usage.

**1 AVERTISSEMENT**

**SANICOMPACT®/SANICERAMIC®** ist eine spezielle Keramiktoilette ausgestattet mit einer Fäkalienpumpe zur Abwasserentsorgung. Er darf nur zur häuslichen Verwendung eingesetzt werden

Das Gerät verfügt über ein hohes Niveau bezüglich Leistung, Sicherheit und Zuverlässigkeit unter der Voraussetzung, daß die nachfolgenden Installations- und Wartungsanweisungen befolgt werden.

Besonders zu beachten sind die Hinweise welche wie folgt gekennzeichnet sind:

«  » Hinweis dessen Mißachtung körperliche Schäden verursachen kann,

«  » Hinweis auf eventuelle elektrische Gefahren.

«**ACHTUNG**» Hinweis dessen Nichtbeachtung Funktionsstörungen am Gerät hervorrufen kann.

Für weitergehende Informationen wenden Sie sich bitte an den Informations-Service.

**FUNKTIONSHINWEISE**

**SANICOMPACT®/SANICERAMIC®** wird elektronisch gesteuert.

Es kann 2 Funktionen haben.

- Es besitzt eine Funktion Zerkleinerung/Abförderung. Die Spülung wird durch Berührung einer der grau hinterlegten Sensitivtasten ausgelöst (hellgrau): Wassersparende Spülung, dunkelgrau: Vollständiger Spülvorgang).
- Abförderung zur Entsorgung des Abwassers vom Waschbecken : Das Gerät schaltet sich automatisch ein. Die Dauer des Spülvorgangs hängt vom Volumen des zu entsorgenden Wassers ab.

**2 MITGELIEFERTES ZUBEHÖR****3 MASSE****4 ANWENDUNGSBEREICH UND TECHNISCHE DATEN**

Anwendung	Entleerung WC Handwaschbecken
Typ	CLV50
Max. vertikale Förderdistanz	3 m
Elektrische Spannung	220-240 V
Frequenz	50 Hz
Nennleistung	800 W
Max. Stromstärke	4 A
Stromklasse	I
Schutzklasse	IP44
Fördermedium	35°C
Nettogewicht C3	28,6 Kg
C5	29,0 Kg
C6	26,5 Kg
C43/SANICERAMIC 1	23,2 Kg
C48	25,4 Kg
C4	22,0 Kg

**ACHTUNG** : Der Anschluss anderer sanitärer Anlagen ist untersagt.

**5 LEISTUNGSKURVE****6 INSTALLATION****6a BEFESTIGUNG DER TOILETTE**

Toilette provisorisch, ohne Bodenbefestigung am vorgesehenen Platz aufstellen. Umfang des Gerätesockels und Position der seitlichen Befestigungsbohrungen am Fußboden anzeichnen. Mitgelieferte Befestigungswinkel um 15 mm nach innen versetzt am Fußboden festschauben.

**Tip** : Bei Montage des **SANICOMPACT®/SANICERAMIC®** auf Fliesen oder hartem Untergrund empfiehlt es sich zuvor eine Silikonschicht zwischen Gerät und Fliesen aufzubringen, um die Vibrationsgeräusche zu minimieren.

**6b VORBEREITEN EINER ENTLERUNGSÖFFNUNG**

- 1 - Den Winkel  in der gewünschten Richtung fest auf das Ende des Gummi-Ablaufschlauchs schieben.
- 2 - Die Winkelbasis fixieren und mit Schelle  auf dem Gummischlauch festziehen.
- 3 - Den Stutzen  am Ende des Winkels mit Schelle  anschließen. Das Ende des Stutzens abschneiden, um ihn an den Ablaufschlauch anzupassen. An seinem Ende ein ABS- oder PVC-Rohr mit Außendurchmesser Ø 32 anschließen und mit Schelle  befestigen.
- 4 - **ACHTUNG** : Gummiförderstutzen weder knicken noch verdrehen.
- 5 - **ACHTUNG** : Durchhängende Leitungen vermeiden. Es könnten sich vor oder nach Rohrbögen Ablagerungen bilden, was zu Durchsatzverringerungen des 32er Ableitungsrohrmaterials führen könnte. "Horizontale" Leitungen mit 1% Gefälle verlegen.
- 6 - **ACHTUNG** : Bitte frostgefährdete Leitungen mit geeignetem Isoliermaterial schützen. Bei längerer Abwesenheit Frischwasserzulaufhahn schließen. Befürchten Sie Frosteinbruch während Ihrer Abwesenheit, gießen Sie bitte Frostschutzmittel in das SFA **SANICOMPACT®/SANICERAMIC®** -Becken. Schließen Sie den Wasserzulauf und betätigen Sie den Spülknopf. So gelangt das Frostschutzmittel in das Fördersystem.
- 7 - **ACHTUNG** : Verwenden Sie bitte möglichst wenig Rohrbögen. Planen Sie die Förderleitungsführung so unkompliziert wie dies die Raumverhältnisse zulassen. Verwenden Sie handelsübliche Krümmer ø 32 mm mit weiten Bögen, die zu dem installierten 32er Rohrmaterial passen.
- 8 - **Tip** : Am tiefsten Punkt des Steigrohres der Ableitung eines SFA **SANICOMPACT®/SANICERAMIC®** zur Kanalisation Ablaufventil anbringen, damit bei eventuellen Wartungsarbeiten im Rohr stehendes Wasser abgelassen werden kann.
- 9 - **Tip** : Um den Abfluss zu optimieren kann am höchsten Punkt der Druckleitung ein Belüfter montiert werden.

**6c WASCHTISCHANSCHLUSS**

Für den Fall, daß Sie sich ein Gerät mit Waschtischanschluß entschieden haben, beachten Sie die Bilder  bis  für den Anschluß des Waschtisches.

**6d WASSERANSCHLUSS**

Flexiblen Hochdruckschlauch DN 12/17 für Spülwassereinleitung über Eckventil an bestehende Wasserleitung anschließen.

**Achtung** : Die Qualität des Spülvorgangs ist vom Wasserdruck abhängig. Für optimale Reinigung sollte der Wasserdruck am Ausgang des Eckventils mindestens **1,7** bar betragen.

**Tip** : In Gegenden, wo in der Wasserzuleitung massiv kalk-oder Sandpartikel anfallen, raten wir zum Einsatz eines Filterelements zwischen Sperrventil und geräteseitigem Hochdruckschlauch. So wird die Funktion des Magnetventils Ihres Automatik-WCs nicht beeinträchtigt.

**6e ELEKTROINSTALLATION**

 Die Elektroinstallation hat von einem autorisierten Fachmann zu erfolgen. Die Steckdose so installiert sein, dass diese frei zugänglich ist.

Die Versorgungsleitung des Geräts muss geerdet sein (Klasse I) und durch eine hochempfindliche Fehlerstromschutzshalter (30 mA) geschützt sein. Die Schutzvorrichtung muss auf 16 A kalibriert sein.

Im Zweifelsfall durch einen qualifizierten Elektriker überprüfen lassen.



Ein beschädigtes Kabel dieses Geräts muss durch den Hersteller oder seinen Kundendienst überprüft werden, um jede Gefährdung auszuschließen.

**Bestimmungen:**

Bitte beachten Sie die Einhaltung der Errichtungsnormen wie z.B. DIN VDE 0100, Teil 701 (Feucht- und Nassräume, Sollte das Netzkabel beschädigt sein, muss es vom Hersteller oder von einem autorisierten Servicepartner unverzüglich ersetzt werden, da dies eine Sicherheitsgefahr darstellt. Vor jeder Reparatur an der Einheit Stecker ziehen !

**7 INBETRIEBNAHME UND PROGRAMMIERUNG**

**7a INBETRIEBNAHME**

Netzstecker mit der Netzsteckdose verbinden. 20 Sekunden warten: Das Gerät wird initialisiert. Wasserzufluss bis zum Anschlag öffnen, um einen vollen Durchlauf zu erzielen. Den **normalen Spülvorgang durch Berühren der dunkelgrauen Sensitivtaste** starten. Ein paar Blatt Toilettenpapier in das WC-Becken werfen und erneut einen normalen Spülvorgang durchführen.

**Waschbeckenanschluss :** Lassen Sie das Wasser vom Waschbecken laufen, das Gerät muß sich automatisch einschalten. Spül- und Abwasseranschlüsse auf Dichtheit prüfen.

**Achtung :** Der Wasserhahn des Waschbeckens muß absolut dicht sein, da selbst kleine Leckagen zu ungewollten Abpumpvorgängen führen.

**7b PROGRAMMIERUNG**

Die Spüldauer des wassersparenden **SANICOMPACT®/SANICERAMIC®** hängt vom gewählten Spülvorgang ab.

**Wassersparender Spülvorgang (standardmäßige hellgraue Taste):**

19 Sekunden und 3,8 l: 10-Sekunden langes Spülen des WC-Beckens, die Pumpe setzt sich 7 Sekunden lang in Gang (7 Sekunden lang füllt sich das WC-Becken weiter auf), dann füllt sich das WC-Becken erneut 2 Sekunden lang auf.

Falls erforderlich, haben Sie die Möglichkeit, die Dauer des ersten Spülvorgangs der Wassersparender Spülung bis zu 16 Sekunden zu verlängern, sollte diese nicht ausreichen.

**Normaler Spülvorgang (dunkelgraue Taste):**

25 Sekunden und 5 l: 16-Sekunden langes Spülen des WC-Beckens, die Pumpe setzt sich 7 Sekunden lang in Gang (7 Sekunden lang füllt sich das WC-Becken weiter auf), dann füllt sich das WC-Becken erneut 2 Sekunden lang auf.

**Zum Ändern der Programmierung:**

- 5 Sekunden lang auf die ECO-Taste (hellgraue Taste) drücken
- Der Motor setzt sich 2 Sekunden lang in Gang, was bedeutet, dass Sie den Programmierungsmodus aufgerufen haben.
- Bei jeder Berührung der dunkelgrauen Taste erhöhen Sie den wassersparenden Spülvorgang um eine Sekunde: Jeder Impuls wird durch ein kurzes Ingangsetzen des Motors bestätigt.
- Bei jeder Berührung der hellgrauen Taste vermindern Sie den wassersparenden Spülvorgang um eine Sekunde: Jeder Impuls wird durch ein kurzes Ingangsetzen des Motors bestätigt.

**Zum Verlassen des Programmierungsmodus:**

- 5 Sekunden warten ohne auf jegliche Taste zu drücken.
- Der Motor setzt sich 2 Sekunden lang in Gang, was bedeutet, dass Sie den Programmierungsmodus verlassen haben.**

**Anmerkung 1:** Die Mindestdauer des ersten Spülvorgangs beträgt 19 Sekunden (standardmäßige Programmierung) und die Höchstdauer beträgt 25 Sekunden.

**Anmerkung 2:** Der normale Spülvorgang kann nicht verändert werden.

**8 BENUTZUNG**

**SANICOMPACT®/SANICERAMIC®** ist im Gebrauch wie ein herkömmliches WC zu benutzen.

**Achtung 1 :** SFA-Geräte sind nur zur Zerkleinerung und Förderung von Fäkalien, Hygienepapier und Abwasser gebaut.

**Schäden die durch das Einleiten von Fremdstoffen wie**

**Watte, Tampons, Binden, Präservative, Feucht-Toilettenpapiere, Haare oder das Abpumpen von Lösungsmitteln oder Ölen entstehen, sind nicht durch die Garantie abgedeckt.**

**Achtung 2 :** Falls die Stromzufuhr für längere Zeit ausbleiben sollte bitte sicherheitshalber Spülwassersperventil schließen.

**9 REINIGUNGSMASSNAHMEN**

- Zum Reinigen des Gerätes bitte handelsübliche WC-Reinigungsmittel verwenden.
  - Um Kalkablagerungen im Inneren des Gerätes zu vermeiden, empfehlen wir eine regelmäßige Entkalkung nach folgendem Plan :
    - Spülwasserventil schließen,
    - Spülknopf betätigen und Spülung ohne Wasser durchführen,
    - Netzstecker ziehen,
    - 1l Entkalkungsflüssigkeit oder Essig in das WC-Becken gießen,
    - 2 Studen einwirken lassen,
    - Netzstecker wieder einstecken,
    - Spülwasserventil öffnen,
    - 2-3 Spülvorgänge zur Reinigung durchführen.
- Die Anzahl der Entkalkungsvorgänge hängt von der Wasserhärte ab. Wir empfehlen jedoch, mindestens 2 mal jährlich eine Entkalkung vorzunehmen. Auf keinen Fall weder Säure noch Chlorableiche anwenden.

**10 FEHLERURSACHEN UND IHRE BESEITIGUNG**

In den meisten Fällen haben Funktionsstörungen nur geringe Ursachen. Sie können Sie meist selbst beheben. In der nachfolgenden Tabelle finden Sie Fehlermöglichkeiten und Tips zu deren Behebung. Für alle weiteren Probleme wenden Sie sich bitte an den zuständigen SFA-Kundendienst oder an die Serviceabteilung von SFA-Geräte.

**VOR JEDEM EINGRIFF AM GERÄT NETZSTECKER ZIEHEN**

FEHLFUNKTION	URSACHEN	ABHILFE
• Motor dreht, Spülwasser gelangt ins Gerät, Wasserstand sinkt nicht ab	• Die Sifonklappe (Teil Nr 48) ist nicht mehr dicht. • Kanalisation ist verkalkt. • Siebkorb (Teil Nr 62) ist verstopft.	• Reinigen oder Austauschen der Sifonklappe. • Servicestelle benachrichtigen. • Demontieren und Reinigen.
• Laute Geräusche beim Betrieb	• Fremdkörper im Gerät.	• Servicestelle benachrichtigen.
• Gerät läuft aber kein oder wenig Wasserzulauf	• Magnetventil (Teil Nr 28) ist defekt. • Filter vom Magnetventil (Teil Nr 28) verstopft.	• Servicestelle benachrichtigen. • Servicestelle benachrichtigen.

**11 AUSBAU DES GERÄTES**

**FÜR JEDES WEITERE PROBLEM, DAS EIN ÖFFNEN DES GERÄTS ERFORDERT, WENDEN SIE SICH AN EINE AUTORISIERTE SERVICE-STELLE.**

KEINERLEI REPARATUREN WEDER AN NETZZULEITUNG, PRESSOSTAT ODER MOTOR VORNEHMEN, SERVICESTELLE BENACHRICHTIGEN DA SPEZIALWERKZEUG BENÖTIGT WIRD (VDE-VORSCHRIFT)

**TOILETTE DEMONTIEREN**

- Netzstecker ziehen.**
- Sperrventil schließen und Druckschlauch abschrauben.
  - Seitliche Bodenbefestigung lösen.
  - Die 32 mm-Druckleitung vom Abflußkrümmer abmontieren.
  - Gerät nach vorne neigen, Wasserrest abgießen.

Verbindungsschlauch (19) zum Gerätedeckeleinlauf (22) lösen.  
• Motorblock aus WC-Sockel herausnehmen.

**MOTOR ÖFFNEN**

- Deckelschrauben entfernen (30).
- Nachprüfen, ob Messerrad (64) frei dreht.

**Achtung :** scharfe Messerklingen (64).

**MOTOR DEMONTIEREN**

- Motorgehäuseschrauben aufdrehen (außer C5).
- Verbindungsschlauch vom Spülknopf (11).
- Spülwasserschlauch abziehen.
- Schelle (20) am

- Im Gehäuse befindliches Restwasser entleeren innenförderstutzen (57 u. 58) reinigen.
- Deckeldichtung einfetten. Deckel aufsetzen und festschrauben. Gerät zusammenbauen.

**12 GARANTIEBESTIMMUNGEN**

SFA gewährt auf das **SANICOMPACT®/SANICERAMIC®**-Gerät 2 Jahre Garantie unter der Voraussetzung, daß die Installation und der Betrieb entsprechend der vorliegenden Montageanleitung erfolgen.

## 1 AVVERTENZE

**SANICOMPACT®/SANICERAMIC®** è un vaso speciale equipaggiato con una pompa trituratrice destinato all'evacuazione delle feci e della carta igienica. Questo apparecchio è destinato ad un uso domestico.

È dotato di un alto livello di sicurezza e di affidabilità se tutte le regole di installazione e di funzionamento

descritte in questo libretto sono scrupolosamente rispettate.

In particolare le indicazioni riguardanti:

«» avvertenze che se non rispettate potrebbero causare rischi alla persona,

«» avvertenze riguardanti la presenza di rischi d'origine elettrica,

«**ATTENZIONE**» indicazione che se non rispettate, potrebbero condizionare il funzionamento dell'apparecchio.

Per chiarimenti o altre informazioni rivolgersi al nostro servizio di assistenza.

## PRINCIPIO DI FUNZIONAMENTO

**SANICOMPACT®/SANICERAMIC®** è comandato da una scheda elettronica.

Può avere 2 funzioni:

- Ha una funzione di frantumazione/pompaggio. L'accensione si effettua premendo uno dei due pulsanti grigi (grigio chiaro : getto breve, grigio scuro : getto prolungato) sul WC.
- solo pompa per l'evacuazione dell'acqua di un lavamani o lavandino: si aziona automaticamente. La durata del funzionamento dipende dal volume d'acqua utilizzata.

## 2 LISTA DEI PEZZI A CORREDO

## 3 DIMENSIONI

## 4 CARATTERISTICHE TECNICHE

Applicazione	evacuazione wc evacuazione lavamani (option)
Tipo	CLV50
Evacuazione verticale max.	3 m
Tensione	220-240 V
Frequenza	50 Hz
Potenza nominale	800 W
Massima intensità assorbita	4 A
Classe elettrica	I
Indice di protezione	IP44
Temperatura acqua media	35°C
Peso netto	C3 28,6 Kg
	C5 29,0 Kg
	C6 26,5 Kg
	C43/SANICERAMIC 1 23,2 Kg
	C48 25,4 Kg
	C4 22,0 Kg

**ATTENZIONE:** ogni applicazione al di fuori di quelle descritte nelle notizie di installazione ed uso, sono proibite.

## 5 CURVA DELLE PERFORMANCE









## 6 INSTALLAZIONE

### 6a FISSAGGIO VASO



Sistemare provvisoriamente **SANICOMPACT®/SANICERAMIC®** SFA nel luogo desiderato senza fissarlo. Segnare l'impronta della base dell'apparecchio sul pavimento nonché delle viti di fissaggio. Togliere la tazza. Forare il pavimento e fissare il vaso.

**Consiglio:** per limitare la rumorosità dell'apparecchio se installato su una superficie dura, è consigliato mettere un filo di silicone fra il piede del vaso e la base di appoggio.

### 6b ALLACCIAMENTO TUBO DI SCARICO

- 1 - Infilare a fondo il gomito   nell'estremità del tubo di scarico di caucciù dopo averlo orientato nel senso desiderato.
- 2 - Fissare la base del gomito   e serrarlo sul tubo di scarico di caucciù con un collare .
- 3 - Raccordare il manicotto   all'estremità del gomito con il collare . Tagliare l'estremità del manicotto per adattarlo al tubo di scarico. Raccordare alla sua estremità un tubo in ABS o PVC di Ø 32 esterno e poi serrare con il collare .
- 4 - **Attenzione:** non piegare o torcere i tubi.
- 5 - **Attenzione:** evitare assolutamente che l'acqua possa stagnare nei tubi. Prevedere una pendenza discendente di 1 cm per metro di percorrenza in orizzontale.
- 6 - **Attenzione:** Attenzione: proteggere i tubi contro il gelo con un isolante appropriato. Se l'apparecchio è posizionato in un locale non abitato durante i periodi freddi attuare le seguenti precauzioni:
  - Chiudere il rubinetto dell'acqua,
  - Effettuare un ciclo senza acqua,
  - Versare dell'antigelo nella tazza (1 litro),
  - Scaricare la colonna dal contenuto d'acqua.
- 7 - **Attenzione:** il tubo di evacuazione deve avere meno curve possibili. Evitare gli angoli troppo stretti. Evitare tratti tortuosi.
- 8 - **Consigli:** Nella parte inferiore del tratto in salita del tubo di scarico, prevedere uno sfiatoio che permetta uno spurgo in caso di manutenzione.
- 9 - **Consigli:** Per evitare il sifonaggio, installare un interruttore di vuoto (tipo Nicoll o simile) nella parte alta dell'installazione.

### 6c RACCORDO AL LAVANDINO

Se volete installare anche un lavamani raccordare l'evacuazione all'apparecchio come indicato nella figura  a .

### 6d ALLACCIAMENTO AL TUBO DELL'ACQUA

Collegare il tubo flessibile dell'acqua di risciacquo prevedendo un rubinetto di chiusura.

**Attenzione:** la qualità del risciacquo della tazza dipende dalla pressione dell'acqua. Per ottenere un ottimo risciacquo la pressione di uscita del rubinetto deve essere di almeno 1,7 bar.

**Consigli:** nelle regioni in cui l'acqua contiene sabbia o calcare si consiglia di inserire un filtro aggiuntivo nel rubinetti di uscita.

### 6e ALLACCIAMENTO ELETTRICO

 L'impianto elettrico deve essere realizzato da un professionista qualificato in elettrotecnica.

L'apparecchio va collocato in modo tale che la spina della presa di corrente sia accessibile.

Il circuito d'alimentazione dell'apparecchio va collegato a terra (Classe I) e protetto da un disgiuntore differenziale ad alta sensibilità (30 mA) calibrato a 16A.

Il collegamento deve servire esclusivamente all'alimentazione dell'apparecchio. In caso di dubbi, fare controllare da un elettricista qualificato.

### Normativa

Si raccomanda di rispettare le disposizioni della norma in vigore nel paese di utilizzazione riguardo ai volumi di protezione di una sala da bagno. In caso di dubbio, prendere contatto con un tecnico qualificato.

Se il cavo di questo apparecchio è danneggiato, deve essere sostituito dal fabbricante o dal suo Servizio Assistenza per evitare pericoli.

## 7 MESSA IN SERVIZIO E PROGRAMMAZIONE

### 7a MESSA IN SERVIZIO

Collegare la presa della corrente. Aspettare 20 secondi: inizializzazione dell'apparecchio. Aprire tutto il rubinetto dell'acqua per ottenere un corretto flusso di risciacquo. Azionare il **ciclo normale premendo sul bottone grigio scuro**. Gettare qualche foglio di carta igienica nel WC ed effettuare un nuovo ciclo.

Lasciare aperto il rubinetto del lavamani, l'apparecchio deve automaticamente mettersi in funzione. Verificare l'installazione del raccordo.

**Attenzione:** la rubinetteria del lavamani non deve perdere. Una perdita anche se minima provoca funzionamenti indesiderati dell'apparecchio.

### 7b PROGRAMMAZIONE

La durata del flusso di risciacquo del **SANICOMPACT®/SANICERAMIC®** varia in base al ciclo scelto.

#### Ciclo ECO (impostato di default, tasto grigio chiaro):

Durata 19 secondi - consumo acqua 3.8L: il risciacquo si attiva per 10 secondi, poi la pompa si mette in funzione per 7 secondi (per 7 sec. il risciacquo continua a funzionare), poi il WC si riempie per altri 2 secondi.

Se il flusso di risciacquo del ciclo ECO non fosse sufficiente è possibile aumentarlo da da 10 fino a 16 secondi totali, prolungando il primo risciacquo.

#### Ciclo NORMALE (tasto grigio scuro):

Durata 25 secondi - consumo acqua 5L: il risciacquo si attiva per 16 secondi, la pompa si mette in funzione per 7 secondi (per 7 sec. il risciacquo continua a funzionare) poi il WC si riempie per altri 2 secondi.

#### Per modificare la programmazione del ciclo di scarico:

- Tenere premuto il pulsante ECO (pulsante grigio chiaro) per 5 secondi.
- Il motore si avvia per 2 secondi, ciò significa che siete entrati nella modalità programmazione.
- Ad ogni pressione del tasto grigio scuro, corrisponde l'aumento di 1 secondo della durata del ciclo ECO: ogni impulso viene convalidato da un breve avvio del motore.
- Ad ogni pressione del tasto grigio chiaro, corrisponde la diminuzione di 1 secondo della durata del ciclo ECO: ogni impulso viene convalidato da un breve avvio del motore.

#### Per uscire dalla modalità programmazione,

vi sono due possibilità:

- Attendere 5 secondi senza premere su nessun pulsante.

**Il motore si avvia per 2 secondi, ciò significa che siete usciti dalla modalità programmazione.**

**Nota 1:** la durata minima del primo risciacquo del ciclo normale è 19 secondi (programmazione di default) e la durata massima è 25 secondi.

**Nota 2:** il ciclo normale non può essere modificato.

## 8 AVVERTENZE

**SANICOMPACT®/SANICERAMIC®** è utilizzato come un normale WC e non necessita di attenzioni particolari.

**ATTENZIONE 1:** Il **SANICOMPACT®/SANICERAMIC®** deve essere utilizzato esclusivamente per la frantumazione e lo scarico delle feci, della carta igienica e per uso idrosanitario.

Qualsiasi danno dovuto alla frantumazione di corpi estranei quali cotone, tamponi assorbenti, preservativi, capelli o dal pompaggio di liquidi quali solventi o olii fa decadere la garanzia.

**ATTENZIONE 2:** In caso di assenza prolungata di energia elettrica chiudere il rubinetto dell'acqua.

## 9 PULIZIA, RIMOZIONE DEL CALCARE

- Per pulire e disincrostare la tazza, utilizzare i consueti prodotti per togliere le incrostazioni nei w.c.
- Per evitare le incrostazioni di calcare all'interno del **SANICOMPACT®/SANICERAMIC®** si deve procedere nel seguente modo:
  - Chiudere il rubinetto dell'acqua,
  - Effettuare un ciclo senza acqua,
  - Versare 1 litro di detergente per disincrostare (o aceto) nella tazza e lasciare riposare per alcune ore.
  - Aprire il rubinetto e compiere diversi cicli di risciacquo.

La frequenza di suddetta operazione è legata alla durezza dell'acqua della vostra zona.

Non usare mai prodotti a base di soda o solventi (prodotti per sturare i lavandini ecc.)

## 10 EVENTUALI INTERVENTI

**Nella maggior parte dei casi le anomalie nel funzionamento delle pompe sono provocate da cause minori. Per aiutarvi nella diagnostica e nella risoluzione del problema alleghiamo la seguente tabella. Per eventuali anomalie di funzionamento rivolgersi all'assistenza clienti SFA.**



**In tutti casi staccate la presa di corrente prima di intervenire sull'apparecchio**

ANOMALIE CONTESTATE	PROBABILI CAUSE	RIMEDI
• Dopo aver premuto il pulsante il ciclo non parte.	• Il pulsante è difettoso. • Il pressostato è difettoso	• Contattare il servizio clienti. • Contattare il servizio clienti.
• Il ciclo si svolge correttamente, il motore gira ma l'acqua è aspirata lentamente.	• La valvola sifone non è stagna. • Il cestello è pieno di calcare. • Il cestello è ostruito.	• Contattare il servizio clienti. • Contattare il servizio clienti. • Contattare il servizio clienti.
• Il ciclo si svolge correttamente ma alla fine resta un po' di acqua nel vaso.	• L'altezza dello scarico è eccessiva. • Il calcare ha ridotto la sezione del tubo di evacuazione.	• Modificare l'installazione verificando la prevalenza. • Contattare il servizio clienti.
• Il motore gira generando un crepitante rumore.	• Un corpo estraneo è caduto nella tazza ostruendo il cestello.	• Contattare il servizio clienti.
• Il ciclo parte ma l'acqua torna un po' nel vaso.	• L'elettrovalvola è fuori servizio.	• Contattare il servizio clienti.
• Il ciclo parte ma l'acqua non scende nel vaso.	• Il rubinetto carico acqua è chiuso. • L'elettrovalvola è difettosa.	• Aprire il rubinetto di carico. • Contattare il servizio clienti.

## 12 CONDIZIONI DI GARANZIA

**SANICOMPACT®/SANICERAMIC®** è garantito 2 anni.

La garanzia decade se installati o utilizzati in maniera non conforme a quanto riportato in questo manuale, e su tutti i pezzi soggetti ad usura.

## 1 AVERTISSEMENT

**SANICOMPACT®/SANICERAMIC®** es un inodoro especial equipado con un triturador-bombeador diseñado para evacuar los residuos fecales sanitarios. Este aparato sirve para uso doméstico.

Tiene un alto nivel de cualidades técnicas, seguridad y fiabilidad siempre que se observen atentamente todas las reglas de instalación y mantenimiento descritas en estas instrucciones.

Especialmente las indicaciones señaladas mediante :

«  » indicación cuya no observación podría entrañar peligro para la seguridad de las personas,

«  » indicación que advierte de la presencia de un peligro de origen eléctrico,

«**ATENCIÓN**» indicación cuya no observación podría entrañar peligro para el funcionamiento del aparato.

Para cualquier información complementaria, rogamos se dirijan a nuestro servicio post-venta.

## PRINCIPIO DEL FUNCIONAMIENTO

**SANICOMPACT®/SANICERAMIC®** está comandado por un programador electrónico.

Puede tener 2 funciones :

- Posee una función de trituración / bombeo.  
La puesta en marcha se efectúa presionando una de las dos partes grises (gris claro: pequeña descarga, gris oscuro: gran descarga) del botón integrado en la taza.
- bombeo solo (opción), para la evacuación de las aguas usadas de un lavabo : el arranque es automático.  
La duración de funcionamiento depende del volumen de agua a bombear.

## 2 LISTA DE PIEZAS SUMINISTRADAS

## 3 DIMENSIONES

## 4 AMBITO DE APLICACION Y DATOS TECNICOS

Aplicaciones	evacuación inodoro evacuación lavabo (opción)
Tipo	CLV50
Evacuación vertical máx.	3 m
Voltaje	220-240 V
Frecuencia	50 Hz
Potencia nominal	800 W
Máxima intensidad absorbida	4 A
Clase eléctrica	I
Clase de protección	IP44
Temperatura media del agua	35°C
Peso neto	C3 28,6 Kg
	C5 29,0 Kg
	C6 26,5 Kg
	C43/SANICERAMIC 1 23,2 Kg
	C48 25,4 Kg
	C4 22,0 Kg

**ATENCIÓN :** Evitar toda aplicación distinta a la descrita en estas instrucciones.

## 5 CURVA DE RENDIMIENTO







## 6 INSTALACION

### 6a FIJACIÓN INODORO

Colocar el **SANICOMPACT®/SANICERAMIC®** provisionalmente en el lugar deseado, sin fijarlo. Trazar el emplazamiento de los tornillos de fijación. Retirar el inodoro.  
Taladrar el revestimiento del suelo y fijar el inodoro.

**Consejo :** Para limitar el nivel sonoro del aparato en el caso de que **SANICOMPACT®/SANICERAMIC®** se instale sobre una superficie dura se recomienda aplicar un cordón de silicona sobre la huella del pie del inodoro en el suelo, dejar que se endurezca y poner encima el inodoro.

### 6b CONEXIÓN DE LA EVACUACIÓN

- 1 - Introducir a fondo el codo  en el extremo del tubo de goma de evacuación después de orientarlo hacia el sentido deseado.
- 2 - Fijar la base del codo  y apretar el tubo de goma con la abrazadera .
- 3 - Conectar el manguito  en el extremo del codo con ayuda de la abrazadera . Cortar el extremo del manguito para adaptarlo al tubo de evacuación. Conectar en su extremo un tubo de ABS o PVC de Ø 32 exterior y apretarlo con la abrazadera .
- 4 - **Atención :** No doblar ni torcer el tubo de evacuación de caucho.
- 5 - **Atención :** Evitar los puntos bajos en el conducto de evacuación, donde el agua podría estancarse. Prever una pendiente descendente de un 1% para las partes de evacuación «horizontales».
- 6 - **Atención :** Proteger las tuberías contra las heladas mediante aislantes adecuados. Si el aparato se instala en locales deshabitados durante los períodos de heladas, protegerlo del modo siguiente :
  - Cerrar la entrada de agua,
  - Efectuar un ciclo sin agua,
  - Verter anticongelante en el inodoro (1 litro),
  - Si es conveniente, vaciar a continuación la parte ascendente de la evacuación.
- 7 - **Atención :** El conducto de evacuación debe tener el menor número de codos posible. Evitar codos con curvaturas demasiado cerradas. Alcanzar el tubo de aguas sucias sin recorridos tortuosos.
- 8 - **Consejo :** En la parte inferior del conducto de evacuación ascendente prever una purga que permita el vaciado en caso de intervención.
- 9 - **Consejo :** Para evitar el sifonado, instale un sistema regulador de vacío (tipo Nicoll o similar) en la parte superior de la instalación.

### 6c CONEXIÓN DEL LAVABO

Si su **SANICOMPACT®/SANICERAMIC®** está equipado con la opción lavabo (**Atención :** pedido especial), conectar la evacuación del lavabo al aparato tal como indican las Figs.  a .

### 6d CONEXIÓN A LA ALIMENTACIÓN DE AGUA

Conectar el tubo flexible de alimentación de agua de aclarado disponiendo una llave de paso en la entrada de agua.

**Atención :** La calidad del aclarado del inodoro depende de la presión del agua. Para un aclarado óptimo, la presión en la salida del grifo debe ser como mínimo de **1,7 bars**.

**Consejo:** En las regiones donde el agua corriente es salada o arenosa aconsejamos colocar un filtro suplementario entre la llave de paso y el aparato con el fin de evitar una intervención delicada a consecuencia de la obstrucción de la electroválvula.

### 6e CONEXIÓN ELÉCTRICA

 La instalación eléctrica debe ser realizada por un profesional cualificado en electrotécnica.

El aparato debe estar colocado de forma que el enchufe de corriente sea accesible.

El circuito de alimentación del aparato debe estar conectado a tierra (Clase I) y protegido por un disyuntor diferencial de alta sensibilidad (30 mA) calibrado a 16 A.

La conexión debe servir exclusivamente para la alimentación del aparato. En caso de duda, hacerlo controlar por un electricista cualificado.

### Reglamentación

Respetar las disposiciones de la norma UNE 20.315 referente a las medidas de protección de un cuarto de baño. En caso de duda, ponerse en contacto con un técnico cualificado.

Si el cable de este aparato está dañado, debe ser reemplazado por el fabricante o por su servicio postventa, a fin de evitar cualquier peligro.

## 7 PUESTA EN FUNCIONAMIENTO Y PROGRAMACIÓN

### 7a PUESTA EN FUNCIONAMIENTO

Conectar a la toma de corriente. Esperar 20 segundos: inicio del aparato. Abrir totalmente el grifo de agua para obtener un buen aclarado. Iniciar **el ciclo normal presionando sobre la parte gris oscura**. Echar algunas hojas de papel higiénico a la taza y, a continuación, efectuar un nuevo ciclo.

**Opción lavabo :** Dejar correr el grifo del lavabo ; el aparato debe ponerse en marcha automáticamente. Comprobar la estanqueidad de las conexiones.

**Atención :** El grifo del lavabo debe ser perfectamente estanco. Una fuga, aunque sea leve, provoca arranques inesperados del **SANICOMPACT®/SANICERAMIC®**.

### 7b PROGRAMACIÓN

Laduración de la descarga de su **SANICOMPACT®/SANICERAMIC®** varía según el ciclo seleccionado.

**Ciclo Eco (por defecto, tecla de color gris claro):**

19 segundos y 3,8 l: aclarado de la taza durante 10 segundos, la bomba se activa 7 segundos (durante 7 segundos, la taza continúa llenándose); y posteriormente, la taza se vuelve a llenar durante 2 segundos.

En caso necesario, si la duración por defecto del primer aclarado en ciclo Eco no es suficiente, existe la posibilidad de prolongarla hasta 16 segundos.

**Ciclo normal (tecla de color gris oscuro):**

25 segundos y 5 l: la taza se aclara durante 16 segundos, la bomba se activa 7 segundos (durante 7 segundos, la taza continúa llenándose); y posteriormente, la taza se vuelve a llenar durante 2 segundos.

**Para cambiar la programación:**

- Pulse la tecla ECO (de color gris claro) durante 5 segundos.
- El motor se pondrá en marcha durante 2 segundos; esto significa que está en el modo de programación.
- Cada vez que presione la tecla de color gris oscuro, aumentará la duración del ciclo ECO en un segundo: cada impulso se valida mediante una breve puesta en marcha del motor.
- Cada vez que presione la tecla de color gris claro, disminuirá la duración del ciclo ECO en un segundo: cada impulso se valida mediante una breve puesta en marcha del motor.

**Para salir del modo de programación:**

- Espere 5 segundos sin pulsar ninguna tecla.

**El motor se pone en funcionamiento durante 2 segundos, lo que significa que Vd. ha salido del modo de programación.**

**Observación 1:** a duración mínima del primer aclarado en ciclo normal es de 19 segundos (programación por defecto) y la duración máxima es de 25 segundos.

**Observación 2:** el ciclo normal no se puede modificar.

## 8 UTILIZACIÓN

**SANICOMPACT®/SANICERAMIC®** se utiliza como un inodoro clásico; no requiere un mantenimiento especial.

**Atención 1 :** **SANICOMPACT®/SANICERAMIC®** sólo debe servir para triturar y evacuar materias fecales, papel higiénico y aguas sucias.

**La garantía no contempla los daños causados al aparato por la trituración de cuerpos extraños, como algodón, tampones, compresas, preservativos, cabellos, o por el bombeo de líquidos tales como disolventes o aceites.**

**Atención 2 :** En caso de un prolongado corte de corriente o de una larga ausencia, cerrar la llave de paso.

## 9 LIMPIEZA/DESINCRUSTACION

- Para limpiar y desincrustar el inodoro, utilizar los productos desincrustantes sanitarios clásicos.

- Para evitar una acumulación de cal en el interior del triturador, se recomienda efectuar una desincrustación normal. Para ello :

- Cerrar la llave de paso,
- Efectuar un ciclo sin agua,
- Echar 1 litro de producto desincrustante (o vinagre) en el inodoro,
- Dejar reposar durante varias horas,
- Abrir la llave de paso y efectuar varios ciclos para aclarar.

La frecuencia de desincrustación depende de la dureza del agua de su región. Nosotros aconsejamos hacerla por lo menos dos veces al año.

No utilizar en ningún caso productos a base de sosa (desatascadores) ni disolventes.

## 10 POSIBLES INTERVENCIONES

En la mayoría de casos, las anomalías de funcionamiento de los trituradores se deben a causas de poca importancia. Remítase a la tabla adjunta, que le servirá de ayuda para diagnosticar y solucionar el problema. Para cualquier otro problema, diríjase al servicio post-venta SFA o al servicio técnico oficial SFA.



En todos los casos, desenchufar la toma de corriente eléctrica antes de manipular el aparato

ANOMALIA CONSTATADA	PROBABLES CAUSAS	REMEDIOS
<ul style="list-style-type: none"><li>• El ciclo se desarrolla correctamente, el motor gira, pero el agua en el interior del inodoro es aspirada lentamente o no es aspirada</li></ul>	<ul style="list-style-type: none"><li>• La válvula del sifón (48) ya no es estanca.</li><li>• La evacuación está obstruida por la cal.</li><li>• La cesta (62) está obstruida.</li></ul>	<ul style="list-style-type: none"><li>• Limpiar o sustituir la válvula del sifón (48).</li><li>• Consultar el servicio post-venta SFA.</li><li>• Desmontar y limpiar la cesta.</li></ul>
<ul style="list-style-type: none"><li>• El ciclo se desarrolla correctamente, pero después de cada ciclo queda un poco de agua en el inodoro</li></ul>	<ul style="list-style-type: none"><li>• La altura de evacuación es excesiva.</li><li>• La cal ha reducido las secciones de los tubos de evacuación.</li></ul>	<ul style="list-style-type: none"><li>• Modificar la instalación.</li><li>• Consultar el servicio post-venta SFA.</li></ul>
<ul style="list-style-type: none"><li>• El motor gira haciendo un ruido a carraca</li></ul>	<ul style="list-style-type: none"><li>• Un cuerpo extraño duro ha caído en el inodoro y choca contra la cuchilla (65) en la cesta (62).</li></ul>	<ul style="list-style-type: none"><li>• Consultar el servicio post-venta SFA.</li></ul>
<ul style="list-style-type: none"><li>• Al apretar el botón de descarga (11), el ciclo no se pone en marcha</li></ul>	<ul style="list-style-type: none"><li>• El botón de descarga (11) está defectuoso.</li><li>• Programador (46) defectuoso.</li></ul>	<ul style="list-style-type: none"><li>• Cambiar el botón de descarga (11).</li><li>• Consultar el servicio post-venta SFA.</li></ul>
<ul style="list-style-type: none"><li>• El ciclo arranca, pero fluye poca agua al inodoro</li></ul>	<ul style="list-style-type: none"><li>• El filtro de entrada de la electroválvula (28) está obstruido.</li></ul>	<ul style="list-style-type: none"><li>• Consultar el servicio post-venta SFA.</li></ul>
<ul style="list-style-type: none"><li>• El ciclo arranca, pero el agua no fluye al inodoro</li></ul>	<ul style="list-style-type: none"><li>• La llave de paso está cerrada.</li><li>• La electroválvula (28) está defectuosa.</li></ul>	<ul style="list-style-type: none"><li>• Abrir la llave de paso.</li><li>• Consultar el servicio post-venta SFA.</li></ul>

## 11 DESMONTAJE



**PARA CUALQUIER OTRO PROBLEMA QUE REQUIERA LA APERTURA DEL APARATO, DIRÍJASE AL SERVICIO TÉCNICO OFICIAL**

UNICAMENTE UN TÉCNICO AUTORIZADO POR EL SERVICIO POST-VENTA SFA PUEDE INTERVENIR EN LA PARTE ELÉCTRICA DEL MOTOR

### DESMONTAJE DEL INODORO

**Desenchufar la toma de corriente eléctrica.**

- Cerrar la llave de paso y desenroscar el tubo de entrada de agua.
- Destornillar los tornillos de fijación al suelo.
- Soltar el conducto de evacuación del codo de salida **II**.
- Inclinar el inodoro hacia delante para vaciarlo en un recipiente.

### DESMONTAJE DEL BLOQUE MOTOR

- Quitar los tornillos de fijación laterales delanteros del bloque motor/bomba (excepto **C5**).
- Soltar el tubo transparente del pulsador (11).

- Retirar la entrada del agua de aclarado (6).
- Aflojar la abrazadera (20) entre el tubo de goma del sifón y el bloque motor.
- Retirar el bloque motor/bomba por el pie del inodoro.

### APERTURA DEL BLOQUE MOTOR

- Abrir los tornillos de la tapa del bloque motor/bomba (30).
- Comprobar la libre rotación del eje del motor.

**Atención :** las hojas de la cuchilla giratoria son muy afiladas (64).

- En caso necesario, proceder a la limpieza.
- Engrasar la junta de la tapa (23) antes de volver a montarla.

## 12 CONDICIONES DE GARANTIA

**SANICOMPACT®/SANICERAMIC®** tiene una garantía de 2 años siempre que la instalación y la utilización sean conformes a estas instrucciones.

## 1 ADVERTÊNCIA

**SANICOMPACT®/SANICERAMIC®** é uma sanita especial equipada com uma bomba trituradora destinada a evacuar efluentes sanitários. Esta sanita é destinada a uso doméstico. Beneficiando de uma grande nível de performance, de segurança e de fiabilidade sempre que se observem todas as normas de instalação e manutenção descritas neste folheto.

Em particular as indicações assinaladas por :

«  » Indicação cuja não observação poderá por em risco a segurança das pessoas,

«  » Indicação que adverte a presença de um risco de origem eléctrica,

«**ATENÇÃO**» indicação quando não respeitada poderá por em risco o funcionamento do aparelho.

Para qualquer informação complementar, queira contactar o nosso serviço a clientes.

## PRINCÍPIO DE FUNCIONAMENTO

**SANICOMPACT®/SANICERAMIC®** é comandado por um programador electrónico. Ele pode ter 2 funções :

- trituração/bombagem, funcionando como wc :  
O arranque efectua-se pressionando uma das duas partes acinzentadas (cinzento claro: descarga pequena, cinzento escuro: descarga grande) do botão integrado na sanita.
- só bombagem (opção), para a evacuação de águas de um lavatório : o arranque é automático. O tempo de duração depende do volume de água para evacuar.

## 2 LISTA DE PEÇAS FORNECIDAS

## 3 DIMENSÕES

## 4 DOMÍNIO DE APLICAÇÃO E DADOS TÉCNICOS

Aplicações	evacuação WC	evacuação lavatório (opção)
Tipo	CLV50	
Evacuação vertical máx.	3 m	
Tensão	220-240 V	
Frequência	50 Hz	
Potência nominal	800 W	
Intensidade máxima absorvida	4 A	
Classe eléctrica	I	
Índice de protecção	IP44	
Temperatura de água média	35°C	
Peso neto	C3	28,6 Kg
	C5	29,0 Kg
	C6	26,5 Kg
	C43/SANICERAMIC 1	23,2 Kg
	C48	25,4 Kg
	C4	22,0 Kg

**ATENÇÃO** : evitar aplicações que não estejam descritas neste manual.

## 5 CURVA DE PERFORMANCE









## 6 INSTALAÇÃO

### 6a FIXAÇÃO SANITA

Colocar o **SANICOMPACT®/SANICERAMIC®** provisoriamente no local desejado sem o fixar. Traçar o local dos parafusos de fixação. Retirar a sanita. Furar o revestimento do piso e fixar a sanita.

**Conselho** : para limitar o nível sonoro do aparelho, no caso de superfície dura, aconselhamos a colocar um fio de silicone no local da sanita, deixe endurecer e assente a sanita.

### 6b LIGAÇÃO DA EVACUAÇÃO

- 1 - Enfiar a curva   na extremidade do tubo de borracha de evacuação após tê-lo orientado no sentido desejado.
- 2 - Fixar a base da curva   e apertá-la no tubo de borracha de evacuação com uma abraçadeira .
- 3 - Ligar a manga   na ponta da curva com a abraçadeira . Cortar a extremidade da manga para adaptá-lo ao tubo de evacuação. Ligar na sua extremidade um tubo em ABS ou PVC de Ø 32 exterior e depois apertar com a abraçadeira .
- 4 - **Atenção** : não dobrar nem torcer o tubo de evacuação.
- 5 - **Atenção** : evitar absolutamente «pontos baixos» na conduta de evacuação onde a água pode estagnar. Prever uma inclinação de 1% na evacuação horizontal.
- 6 - **Atenção** : proteger as canalizações com isolamentos apropriados contra o gelo. Se o aparelho estiver instalado em locais inabitáveis durante o período do gelo, proteger da seguinte maneira :
  - Fechar a torneira de água,
  - Efectuar um ciclo sem água,
  - Introduzir anti-gelo na sanita (1litro),
  - Se for conveniente, esvaziar a água da conduta vertical.
- 7 - **Atenção** : a conduta de evacuação deve ter o menor número possível de curvas. Evitar ângulos muito fechados. Alcançar a canalização das águas residuais sem percursos sinuosos.
- 8 - **Conselho** : na parte inferior da conduta ascendente, prever uma purga para permitir o esvaziamento em caso de intervenção.
- 9 - **Conselho** : Para evitar a sifonagem, instale um sistema anti-vácuo (tipo Nicoll ou similar) na parte superior da instalação.

### 6c LIGAÇÃO DO LAVATÓRIO

Se o seu **SANICOMPACT®/SANICERAMIC®** estiver equipado com a opção lavatório (**Atenção** : encomenda especial !), conectar a evacuação do lavatório ao aparelho como indica a fig.  a .

### 6d LIGAÇÃO DA ALIMENTAÇÃO DE ÁGUA

Conectar o tubo flexível da alimentação de água, prever uma torneira na chegada da água.

**Atenção** : a qualidade da lavagem da sanita depende da pressão da água. Para uma óptima lavagem, a pressão à saída da torneira deve ter **1,7 bar no mínimo**.

**Conselho** : nas regiões onde a água da rede for suja ou arenosa, aconselhamos a introduzir um filtro suplementar entre a torneira e o aparelho, isto para evitar uma intervenção delicada por obstrução da electroválvula.

### 6e LIGAÇÃO ELÉCTRICA

 A instalação eléctrica deve ser efectuada por um profissional qualificado em electrotécnica.

O aparelho deve ser instalado de forma que a ficha eléctrica fique acessível.

O circuito de alimentação do aparelho deve ser ligado à terra (Classe I) e protegido por um disjuntor diferencial de alta sensibilidade (30mA) calibrado a 16A.

A ligação deve servir exclusivamente para a alimentação do aparelho. No caso de dúvida, mandar controlar o aparelho por um electricista qualificado.

### Regulamentação

Procure observar as disposições da norma UNE 20-460 referente ao volume de protecção da casa de banho. Em caso de dúvida, entre em contacto com um técnico qualificado.

Se o cabo deste aparelho estiver danificado, deve ser substituído pelo fabricante ou pelo seu Serviço Pós Venda para evitar um perigo.

## 7 ENTRADA EM FUNCIONAMENTO E PROGRAMAÇÃO

### 7a ENTRADA EM FUNCIONAMENTO

Ligar a ficha eléctrica. Aguardar 20 segundos: inicialização do aparelho. Abrir a torneira de água a fundo para obter um bom enxaguamento. Iniciar o ciclo normal pressionando a parte cinzenta escura. Pôr algumas folhas de papel higiénico na sanita e depois efectuar novamente um ciclo.

**Opção lavatório :** abrir a torneira do lavatório e deixar a água correr, o aparelho deve entrar em funcionamento automaticamente. Verificar se existem fugas nas ligações.

**Atenção :** a torneira do lavatório não deve ter qualquer fuga. Uma fuga, mesmo pequena, pode provocar arranques inesperados do **SANICOMPACT®/SANICERAMIC®**.

### 7b PROGRAMAÇÃO

A duração de descarga da sua **SANICOMPACT®/SANICERAMIC®** varia em função do ciclo escolhido.

**Ciclo eco (por defeito, botão cinzento claro):**

19 segundos e 3,8 l: enxaguamento da sanita durante 10 segundos, a bomba funciona durante 7 segundos (durante 7 segundos, a sanita continua a encher-se) e, de seguida, a sanita enche-se de novo durante 2 segundos.

Existe a possibilidade, caso seja necessário, de alongar a duração do primeiro enxaguamento do ciclo ECO até 16 segundos se esta não for, por defeito, suficiente.

**Ciclo normal (botão cinzento escuro):**

25 segundos e 5 l: a sanita é enxaguada durante 16 segundos, a bomba funciona durante 7 segundos (durante 7 segundos, a sanita continua a encher-se) e, de seguida, a sanita enche-se de novo durante 2 segundos.

**Para mudar a programação:**

- Carregue na tecla ECO (tecla cinzento claro) durante 5 segundos.
- O motor entra em funcionamento durante 2 segundos, isso significa que entrou no modo de programação.
- Cada pressão no botão cinzento escuro, aumenta a duração do ciclo ECO em um segundo: cada impulso é validado por um breve arranque do motor.
- Cada pressão no botão cinzento claro, diminui a duração do ciclo ECO em um segundo: cada impulso é validado por um breve arranque do motor.

**Para sair do modo de programação:**

- Aguarde 5 segundos sem carregar em qualquer tecla.

**O motor entra em funcionamento durante 2 segundos, isso significa que saiu do modo de programação.**

**Observação 1:** a duração mínima do primeiro enxaguamento do ciclo normal é de 19 segundos (programação por defeito) e a duração máxima é de 25 segundos.

**Observação 2:** o ciclo normal não pode ser modificado.

## 8 UTILIZAÇÃO

**SANICOMPACT®** é utilizado com uma sanita clássica e não requer nenhuma manutenção especial.

**Atenção 1 :** **SANICOMPACT®/SANICERAMIC®** só deve servir para a trituração e evacuação de matérias fecais, de papel higiénico e de águas de sabão. Fica fora de garantia todos os danos causados no aparelho pela trituração de substâncias estranhas, tais como : algodão, tampões periódicos, pensos higiénicos, preservativos, cabelos ou por bombagem de líquidos, tais como : dissolventes ou óleos.

**Atenção 2 :** em caso de corte de energia prolongado ou de uma larga ausência, fechar a torneira da água.

## 9 LIMPEZA

- Para limpar e eliminar o tártaro da sanita, utilizar produtos de limpeza de sanitários clássicos.
- Para evitar uma acumulação de calcário no interior do

tritador, é aconselhável efectuar regularmente limpeza. Para o fazer :

- Fechar a torneira,
- Efectuar um ciclo sem água,
- Introduzir 1 litro de produto anti-calcário (ou vinagre) na sanita,
- Deixar actuar algumas horas,
- Abrir a torneira e efectuar vários ciclos para lavagem.

A frequência da limpeza depende da qualidade da água da sua região. Nos aconselhamos fazê-la pelo menos duas vezes por ano. Não utilizar em nenhum dos casos produtos à base de soda (desentupidores) ou dissolventes.

## 10 POSSÍVEIS INTERVENÇÕES

Na maioria dos casos, as anomalias de funcionamento dos trituradores são de pouca importância. Leia a tabela adjunta que servirá de ajuda para diagnosticar e solucionar o seu problema. Para qualquer outro problema, dirija-se ao serviço após-venda SFA ou ao serviço técnico autorizado SFA.



Em todos os casos desligar o aparelho da corrente antes de qualquer manipulação

ANOMALIAS CONSTATADAS	CAUSAS PROVÁVEIS	SOLUÇÕES
<ul style="list-style-type: none"><li>• O ciclo desenrola-se correctamente, o motor gira mas a água da sanita é aspirada lentamente ou não é aspirada</li></ul>	<ul style="list-style-type: none"><li>• a válvula do sifão (48) não está vedada.</li><li>• A evacuação está obstruída pelo calcário.</li><li>• O cesto (62) está obstruído.</li></ul>	<ul style="list-style-type: none"><li>• Limpar ou substituir a válvula do sifão (48).</li><li>• Consultar o serviço a clientes SFA.</li><li>• Desmontar e limpar o cesto.</li></ul>
<ul style="list-style-type: none"><li>• O ciclo desenrola-se correctamente, mas depois de cada ciclo fica um pouco de água na sanita</li></ul>	<ul style="list-style-type: none"><li>• A altura de evacuação é muito importante.</li><li>• O calcário reduziu as secções do tubo de evacuação.</li></ul>	<ul style="list-style-type: none"><li>• Modificar a instalação.</li><li>• Consultar o serviço a clientes SFA.</li></ul>
<ul style="list-style-type: none"><li>• O motor gira com um barulho de matraqueado</li></ul>	<ul style="list-style-type: none"><li>• Uma matéria estranha dura caiu na sanita e bloqueia as lâminas (65) do cesto (62).</li></ul>	<ul style="list-style-type: none"><li>• Consultar o serviço a clientes SFA.</li></ul>
<ul style="list-style-type: none"><li>• Depois de ter pressionado no botão de descarga (11), o ciclo não arranca</li></ul>	<ul style="list-style-type: none"><li>• O botão de descarga (11) está defeituoso.</li><li>• Programador (46) defeituoso.</li></ul>	<ul style="list-style-type: none"><li>• Substituir o botão de descarga (11).</li><li>• Consultar o serviço a clientes SFA.</li></ul>
<ul style="list-style-type: none"><li>• O ciclo arranca mas só chega pouca água à sanita</li></ul>	<ul style="list-style-type: none"><li>• O filtro de entrada da electroválvula (28) está obstruído.</li></ul>	<ul style="list-style-type: none"><li>• Consultar o serviço a clientes SFA.</li></ul>
<ul style="list-style-type: none"><li>• O ciclo arranca mas a água não chega à sanita</li></ul>	<ul style="list-style-type: none"><li>• A torneira está fechada.</li><li>• A electroválvula (28) está defeituosa.</li></ul>	<ul style="list-style-type: none"><li>• Abrir a torneira.</li><li>• Consultar o serviço a clientes SFA.</li></ul>

## 11 DESMONTAGEM



**PARA QUALQUER OUTRO TIPO DE SITUAÇÃO QUE NECESSITA DA ABERTURA DO APARELHO, DIRIJA-SE AO SERVIÇO APÓS-VENDA SFA OU AO SERVIÇO TÉCNICO AUTORIZADO SFA**

TODA INTERVENÇÃO NA PARTE ELÉCTRICA DO MOTOR SÓ PODERÁ SER FEITA POR INTERMÉDIO DE UM TÉCNICO HABILITADO PELO SERVIÇO APÓS-VENDA SFA

### RETIRAR A SANITA

**Desligar a ficha da corrente.**

- Fechar a torneira e desapertar o tubo flexível.
- Desapertar os parafusos de fixação ao piso.
- Desviar a conduta de evacuação da curva de saída.
- Inclinare a sanita para dentro de um recipiente para esvaziar.

### RETIRAR O BLOCO MOTOR

- Desapertar os parafusos de fixação laterais antes do bloco motor/bomba (excepto C5).
- Desviar o tubo transparente do botão pneumático (11).
- Retirar a entrada de água de

lavagem (6).

- Desapertar a abraçadeira (20) entre o tubo do sifão e o bloco do motor.
- Retirar o bloco motor/bomba pelo pé da sanita.

### ABERTURA DO BLOCO MOTOR

- Desapertar os parafusos de fixação da tampa do bloco motor/bomba (30).
- Verificar a livre rotação livre do eixo do motor.

**Atenção :** as lâminas rotativas estão muito afiadas (64).

- Proceder à limpeza se for necessário.
- Untar a junta da tampa (23) antes da montagem.



## 12 CONDIÇÕES DE GARANTIA

Os aparelhos **SANICOMPACT®/SANICERAMIC®** têm uma garantia de 2 anos desde que a sua instalação e utilização estejam em conformidade com este manual.

## 1 OMSCHRIJVING

**SANICOMPACT®/SANICERAMIC®** is een toilet met geïntegreerd vermaalsysteem, ontworpen door de designers van SANIBROYEUR S.F.A.. Bij correcte installatie en gebruik, functioneert de **SANICOMPACT®/SANICERAMIC®** als een normaal toilet.

Let goed op de volgende aanwijzingen :

- «  » aanwijzing waarvan het niet opvolgen zou kunnen leiden tot veiligheidsrisico's voor personen,
- «  » aanwijzing die waarschuwt voor een risico van elektrische aard,
- «**ATTENTIE**» het niet opvolgen van deze waarschuwingen kan ertoe leiden dat er storingen in het apparaat optreden.

Voor alle aanvullende inlichtingen wordt u verzocht zich te wenden tot de servicedienst.

### WERKING

Nadat U de pneumatische drukknop 2 seconden lang indrukt, wordt de cyclus automatisch uitgevoerd, die duurt ongeveer 25 seconden.

Deze cyclus bestaat uit 3 fasen :

- het mechanisme wordt in werking gesteld door op één van beide grijsachtige delen te drukken van de in de closetpot geïntegreerde knop (heldergrijs voor een korte spoeling en donkergrijs voor een lange spoeling).
- een maal/ pompfase en een fase waarin het waterslot opnieuw op peil wordt gebracht.

## 2 LIJST VAN DE GELEVERDE ONDERDELEN

## 3 AFMETINGEN

## 4 TOEPASSINGSMOGELIJKHEDEN EN TECHNISCHE GEGEVENS

Toepassing	1 WC Als optie wastafel
Type	CLV50
Max. opvoercapaciteit	3 m
Spanning	220-240 V
Frequentie	50 Hz
Opgenomen motorvermogen	800 W
Max. opgenomen stroom	4 A
Electr. classificatie	I
Beschermings klasse	IP44
Max. watertemperatuur	35°C
Netto gewicht	C3 28,6 Kg
	C5 29,0 Kg
	C6 26,5 Kg
	C43/SANICERAMIC 1 23,2 Kg
	C48 25,4 Kg
	C4 22,0 Kg

**LET OP!** Alle toepassingen die niet in deze voorschriften worden genoemd, zijn verboden.

## 5 PRESTATIECURVE

## 6 INSTALLATIE

### 6a BEVESTIGING OP DE VLOER

Plaats de **SANICOMPACT®/SANICERAMIC®** op de gewenste plaats, zonder het apparaat te bevestigen. Teken de omtrek van het apparaat en de plaats waar de schroeven moeten komen af op de vloer. Meet vanuit de merktekens voor de schroeven 15 mm naar binnen en bevestig de montagebeugels op de vloer.

**ATTENTIE** : Om het geluidsniveau iets te reduceren kunt U een isolatiemat onder de closetpot plaatsen.

### 6b AANSLUITING VAN DE AFVOER

- 1 - Duw het kniestuk   volledig in het uiteinde van de rubberen afvoerslang na dit in de gewenste richting gedraaid te hebben.
- 2 - Bevestig de onderzijde van het kniestuk en zet dit vast op de rubberen afvoerslang met een slangkleem .
- 3 - Sluit de bus   aan op het uiteinde van het kniestuk met behulp van de slangkleem . Snijd het uiteinde van de bus af om deze aan de afvoerslang aan te passen. Sluit in het uiteinde een buis van ABS of PVC met een buitendiameter van 32 aan en zet dit vast met de slangkleem .
- 4 - **ATTENTIE** : let op dat de stijgleiding niet knikt.
- 5 - **ATTENTIE** : De horizontale afvoer dient met afschot (1%) gemonteerd te worden, en vermijd lage punten in de afvoer. Zorg ervoor dat een aparte afvoer wordt gebruikt tot aan de standleiding.
- 6 - **ATTENTIE** : Bescherm de leidingen tegen vorst met behulp van geschikt isolatiemateriaal. Indien de **SANICOMPACT®/SANICERAMIC®** SFA wordt geïnstalleerd in een ruimte die niet wordt bewoond tijdens vorstperioden, dient U de volgende maatregelen te nemen :
  - Sluit de watertoevoer af (hoekstopkraan),
  - Voer een cyclus uit zonder water,
  - Giet ongeveer 2 liter antivries in de pot,
  - Tap indien nodig de verticale afvoerleiding af.
- 7 - **ATTENTIE** : Gebruik zo min mogelijk 90° bochten. Gebruik liever bochten 45°.
- 8 - **WAARSCHUWING** : Plaats bij een verticale standleiding een aftappunt, zodat bij reparaties de afvoerleiding kan worden afgetapt.
- 9 - **WAARSCHUWING** : Om hevelwerking te voorkomen dient u een beluchter op het hoogste punt van de installatie te plaatsen.

### 6c AANSLUITING VAN EEN WASTAFEL (ALLEEN MOGELIJK BIJ OPTIE)

Indien de **SANICOMPACT®/SANICERAMIC®** is uitgevoerd met een motor met wastafelaansluiting (OPTIE) kunt U de afvoer volgens fig.  -  aansluiten.

### 6d AANSLUITING OP DE WATERTOEVOER

Bevestig de flexibele toevoerslang op de hoekstopkraan (3/4"). Het is verplicht de watertoevoerslang van het **SANICOMPACT®** toestel aan te sluiten op een terugstroombeveiligde aansluitkraan met beluchter en keerklep EB, die zich minimaal 30 cm boven de rand van het toilet bevindt.

**LET OP** : de kwaliteit waarmee de closetpot wordt gespoeld, hangt af van de waterdruk. Voor een optimale spoeling moet de waterdruk minimaal 1,7 bar zijn.

**WAARSCHUWING** : indien de **SANICOMPACT®/SANICERAMIC®** SFA is gemonteerd in een gebied met hard water (kalkrijk water) is het raadzaam een ontkalkingszeef te plaatsen.

### 6e ELEKTRISCHE AANSLUITING

 De elektrische installatie moet door een erkend vakman worden uitgevoerd.

Het apparaat moet zodanig geplaatst worden dat de stekker toegankelijk is.

De stroomkring van het apparaat moet geaard worden en beveiligd worden door een zeer nauwkeurige aardlekschakelaar (30mA), afgesteld op 16A.

De aansluiting mag uitsluitend gebruikt worden voor de stroomvoorziening van het apparaat. Laat in geval van twijfel de installatie nakijken door een geschoolde elektricien.

#### Normen

Gelieve de bepalingen en normen van het betreffende land in acht te nemen betreffende de zones van een badkamer. Bij twijfels contact opnemen met een erkend vakman. Indien de kabel van dit apparaat beschadigd is, moet deze door de fabrikant of zijn servicedienst vervangen worden, om ieder gevaar uit te sluiten.



## 7 IN GEBRUIKNAME EN PROGRAMMERING

### 7a IN GEBRUIKNAME

Sluit de stroom aan. Wacht 20 seconden tot het apparaat opgestart is. Open nu de waterkraan zo ver mogelijk om een goede spoeling te verkrijgen. **Stel de normale cyclus in werking met een druk op het donkergrijze gedeelte.** Gooi een paar velletjes wc-papier in de closetpot en begin vervolgens aan een nieuwe cyclus.

Bij de optie met wastafelaansluiting : de wastafelmengkraan volledig opendraaien en laten lopen. De motor van de **SANICOMPACT®/SANICERAMIC®** zal automatisch beginnen met pompen.

De wastafelmengkraan moet volledig waterdicht gedraaid kunnen worden, omdat de motor anders van tijd tot tijd automatisch zal gaan pompen.

### 7b PROGRAMMERING

De duur van de spoeling van uw milieuvriendelijke **SANICOMPACT®/SANICERAMIC®** is afhankelijk van de gekozen cyclus.

#### Milieuvriendelijke cyclus (standaard, heldergrijze knop):

19 seconden en 3.8 liter: doorspoeling van de closetpot gedurende 10 seconden, de pomp werkt gedurende 7 seconden (de closetpot blijft gedurende 7 seconden vollopen) waarna de closetpot zich gedurende 2 seconden opnieuw vult.

Indien gewenst kunt u de duur van de eerste spoeling van de milieuvriendelijke cyclus verlengen tot 16 seconden als de standaardspoeling niet voldoende is.

#### Normale cyclus (donkergrijze knop):

25 seconden en 5 liter: doorspoeling van de closetpot gedurende 16 seconden, de pomp werkt gedurende 7 seconden (de closetpot blijft gedurende 7 seconden vollopen) waarna de closetpot zich gedurende 2 seconden opnieuw vult.

#### Aanpassing van de programmering:

- Druk gedurende 5 seconden op de knop ECO (lichtgrijze knop).
- De motor wordt nu gedurende 2 seconden in werking gesteld. Dat betekent dat u nu in de programmeermodus bent.
- Met elke druk op de donkergrijze knop, verlengt u de duur van de milieuvriendelijke cyclus met een seconde: elke druk op de knop wordt bevestigd door het kort aanslaan van de motor.
- Met elke druk op de heldergrijze knop, verkort u de duur van de milieuvriendelijke cyclus met een seconde: elke druk op de knop wordt bevestigd door het kort aanslaan van de motor.

#### Verlaten van de programmeermodus:

- Wacht 5 seconden zonder een knop in te drukken.

**De motor slaat nu gedurende 2 seconden aan. Dat betekent dat u nu uit de programmeermodus bent.**

**Opmerking 1:** De minimale duur van de eerste spoeling van de normale cyclus bedraagt 19 seconden (standaardprogrammering) en de maximale duur bedraagt 25 seconden.

**Opmerking 2:** De normale cyclus kan niet aangepast worden.

## 8 GEBRUIK

De **SANICOMPACT®/SANICERAMIC®** kan gebruikt worden als een traditioneel toilet en vereist geen speciaal onderhoud.

**LET OP 1 :** De **SANICOMPACT®/SANICERAMIC®** mag enkel worden gebruikt voor het vermalen en afvoeren van fecaliën en toilet papier. **Schade aan de SANICOMPACT®/SANICERAMIC® veroorzaakt door het vermalen van vreemde voorwerpen zoals watten, tampons, maandverbanden, condooms en haren of het wegpompen van vloeistoffen zoals oplosmiddelen en olie, valt niet onder de garantie.**

**LET OP 2 :** Bij een langdurige stroomonderbreking (bijv. vakantie) moet het hoekstopkraantje worden dichtgedraaid.

## 9 REINIGING / VERWIJDERING VAN KALKAANSLAG

• Om de **SANICOMPACT®/SANICERAMIC®** te reinigen en de aanslag hierin te verwijderen kunt u de traditionele sanitaire reinigingsmiddelen gebruiken.

• Om kalkaanslag binnen in het motordeel te voorkomen wordt aangeraden deze geregeld te verwijderen. Handelswijze :

- Draai het hoekstopkraantje dicht,
- Voer een cyclus uit zonder water,
- Giet 1 liter azijn of ontkalker in de closetpot,
- Laat dit enkele uren inwerken,
- Draai het hoekstopkraantje weer open en voer meerdere cycli uit om de closetpot te spoelen en het restwater uit de motor te verwijderen.

De frequentie van de ontkalking is afhankelijk van de hardheid van het water in uw regio. Wij raden aan dit tenminste tweemaal per jaar te doen.

## 10 EVENTUELE REPARATIES

In de meeste gevallen is de oorzaak van een storing aan de maalinrichting niet ernstig. U kunt dergelijke storingen zelf verhelpen. Om een diagnose te stellen en het probleem op te lossen, kunt u de onderstaande tabel raadplegen. Voor alle andere problemen moet u zich wenden tot de klantenservice van SFA of tot een SFA-erkende storingsmonteur.



In alle gevallen de stroomtoevoer uitschakelen voordat u met een reparatie begint

GECONSTATEERDE STORING	VERMOEDELIJKE OORZAKEN	OPLOSSINGEN
<ul style="list-style-type: none"><li>• De cyclus verloopt correct de motor draait, maar het water in de closetpot wordt langzaam of helemaal niet opgezogen</li></ul>	<ul style="list-style-type: none"><li>• De beluchterklep (48) sluit niet meer goed af.</li><li>• De afvoer is verstopt door kalk.</li><li>• De zeefkorf (62) is verstopt.</li></ul>	<ul style="list-style-type: none"><li>• De beluchterklep (48) schoonmaken of vervangen.</li><li>• Zo niet, neem contact op met onze servicedienst.</li><li>• De zeefkorf schoonmaken.</li></ul>
<ul style="list-style-type: none"><li>• De cyclus verloopt correct correct, maar na elke cyclus blijft er een beetje water in in de closetpot achter.</li></ul>	<ul style="list-style-type: none"><li>• De afvoerhoogte is te groot (de draaitijd van de motor is te kort om al het water weg te pompen) afvoer is verstopt</li></ul>	<ul style="list-style-type: none"><li>• De installatie wijzigen.</li><li>• Zo niet, neem contact op met onze servicedienst.</li></ul>
<ul style="list-style-type: none"><li>• De motor maakt een ratelend geluid</li></ul>	<ul style="list-style-type: none"><li>• Er is een hard voorwerp in de closetpot gevallen dat tegen de messen in de zeefkorf stoot.</li></ul>	<ul style="list-style-type: none"><li>• Zo niet, neem contact op met onze servicedienst.</li></ul>
<ul style="list-style-type: none"><li>• Na het indrukken van de drukknop (11) wordt de cyclus niet uitgevoerd.</li></ul>	<ul style="list-style-type: none"><li>• De drukknop is defect of het transparant slangetje zit klem tussen motor en closetpot.</li><li>• Vervormde membraan (15)</li></ul>	<ul style="list-style-type: none"><li>• De drukknop vervangen. De slang vrijmaken.</li><li>• Het apparaat uitschakelen, demonteren en membraan vervangen.</li></ul>
<ul style="list-style-type: none"><li>• De cyclus wordt uitgevoerd, maar er stroomt geen water in de closetpot.</li></ul>	<ul style="list-style-type: none"><li>• Hoekstopkraantje is dichtgedraaid.</li><li>• Het ingangsfilters (28) is verstopt.</li></ul>	<ul style="list-style-type: none"><li>• Zo niet, neem contact op met onze servicedienst.</li></ul>

## 11 DEMONTAGE



**HET APPARAAT MAG UITSLUITEND DOOR EEN ERKENDE REPARATEUR GEOPEND WORDEN**

REPARATIES AAN HET ELEKTRISCH GEDeelTE VAN DE MOTOR MOGEN UITSLUITEND WORDEN VERRICHT DOOR EEN BEVOEGD TECHNICUS ERKEND DOOR SFA OF DE SERVICEDIENST VAN S.F.A.

### DEMONTAGE VAN DE CLOSETPOT

#### Haal de stekker uit de contactdoos.

- Sluit de watertoevoer af.
- Draai de achterste schroeven aan weerszijden los.
- Demonteer de afvoerleiding uit het afvoerkniestuk.
- Kantel de closetpot naar voren en laat hem leeglopen boven een bak.

### DEMONTAGE VAN HET MOTORBLOK

- Verwijder de voorste schroeven aan weerszijden van het motorblok.
- Trek het transparante slangetje uit de bedieningsknop (11).

- Trek de watertoevoerkniestuk uit het toevoergat (6).
- Draai de ring (20) tussen de rubberen verbinding en het motorblok los.
- Haal het motorblok uit het porselein.

### OPENEN VAN DE MOTOR

- Draai de schroeven van het motorblok los (30).
- Controleer of de motor-as vrij draait.

**Let op :** De messen zijn scherp (64).

- Reinig het motorblok zonnig.
- Smeer de dekselpakking (23) voordat u het motorblok weer in elkaar zet in met vloeibare zeep.

## 12 GARANTIEVOORWAARDEN

Op de **SANICOMPACT®/SANICERAMIC®** wordt 2 jaar garantie gegeven op voorwaarde dat de installatie en het gebruik conform de installatievoorschriften zijn.

**1 BESKRIVNING**

**SANICOMPACT®/SANICERAMIC®** porslinstoilet med inbyggd kvarn och pump för automatisk bortpumpning av avloppsvattnet. Även tvättställ kan anslutas.

Endast 3,5-4 liter per spolning, beroende på vattentrycket som ska vara minimum 1,7 bar.

Observera följande varningssymboler:

«  » Personfara kan uppstå,

«  » Elfara.

«**VARNING**» Risk för funktionsstörningar om inte anvisningarna följs.

**FUNKTIONER**

**SANICOMPACT®/SANICERAMIC®** fungerar som en vanlig vattentoilet och behöver ingen speciell skötsel. Tryck ner spolknappen.

Finfördelnings- och pumpfunktionen startar genom att trycka ner spolknappen på WC-skålen. Starta genom att trycka på en av de två gråtonade delarna (ljusgrå: liten spolning, mörkgrå: stor spolning) på knappen som är integrerad i toalettstolen.

Hela förloppet tar ca. 25 sekunder. Vattnet från ev. anslutet tvättställ pumpas iväg automatiskt.

**2 TILLBEHÖRSLISTA:** Se ritning.**3 DIMENSIONER:** Se ritning.**4 TEKNISKA DATA**

Kan anslutas	WC 1 tvättställ
Typ	CLV50
Max. lyfthöjd	3 m
Spänning	220-240 V
El-frekvens	50 Hz
Nominell effekt	800 W
Max. strömförbrukning	4 A
Elklass	I
Skyddsklass	IP44
Vattentemperatur. Medel	35°C
Torrsvikt	C3 28,6 Kg
	C5 29,0 Kg
	C6 26,5 Kg
	C43/SANICERAMIC 1 23,2 Kg
	C48 25,4 Kg
	C4 22,0 Kg

**5 PRESTANDA:** Se pumpkapacitet.**6 INSTALLATION****6a FASTSÄTTNING PÅ GOLVET**





Börja med att placera **SANICOMPACT®/SANICERAMIC®** där den ska stå. Märk upp konturerna på golvet samt lägena för fästskruvarna.

Tag bort stolen igen. Mät upp 15 mm i nivå med de inre fästpunkterna och skruva fast beslagen.

Före den slutliga festsättningen av **SANICOMPACT®/SANICERAMIC®** så utför anslutningarna enligt kapitel 6 b. När detta är klart kan toaletten skruvas fast.

Vrid de rektangulära fästskruvarna några varv och sänk stolen så att sidoskruvarna löper in i respektive urtag. Dra sedan åt skruvarna med måttligt moment.

**6b ANSLUTNING TILL AVLOPP**

- 1 - Rikta in utloppsvinkeln  till önskad utloppsriktning och tryck ner den i botten av utloppsröret.
- 2 - Fixera utloppsvinkeln i avloppsrörets krage med slangklämma .
- 3 - Montera muff  i utloppsvinkeln med slangklämma . Kapa muffens utloppsände till dimension 32 mm. Anslut ett avloppsrör med yttre diameter 32 mm och fixera det med slangklämma .
- 4 - **Varning** : Se till att utloppsröret av gummi (17) inte är böjt eller vridet.
- 5 - **Varning** : Vid pumpning i sidled, se till att få ett fall på min. 5-10 mm per meter rörsträcka.
- 6 - **Varning** : **FROSTSÄKRING!** **SANICOMPACT®/SANICERAMIC®** måste stå frostfritt. Finns minsta risk för minusgrader, ska **SANICOMPACT®/SANICERAMIC®** skyddas mot frysning enligt följande :
  - Spola **SANICOMPACT®/SANICERAMIC®** 2-3 ggr.,
  - Håll 1 liter godkänd frostskyddsvätska i toaletten,
  - Spola därefter 1 gång. Stäng av vattentillförseln till toaletten. Nu har ni skyddat vattenlås och motorenhet. Magnetventilen (28) måste också skyddas. Lossa spolmunstycket (6) från porslinet, töm ur så mycket vatten som möjligt ur plastslangen (8). Håll i en blandning av vatten/frostskyddsvätska genom munstycket. Håll därefter en skvätt av samma blandning i tilloppsslangen (26). Förslut med en propp el. dyl. alternativt fästslangen med tape vid **SANICOMPACT®/SANICERAMIC®** baksidasått blandningenej rinner ut.
- 7 - Sträva efter mjuka böjar. Undvik 90° vinklar. Hellre två 45° vinklar. Vid anslutning till avloppsstammen använd 45° istick i avloppsriktningen. Max lyfthöjd 4 meter vertikalt (ej diagonalt) direkt upp från toaletten. Pumpning i sidled max 40 meter med ett fall på min. 5-10 mm per meter «horisontal» rörsträcka. För att eliminera ev. hävertverkan kan man montera en avluftningsventil på högsta punkten eller öka på rördiametern efter lyftet från 32 till 40 mm. Sätt upp medföljande varningsskylt på lämpligt ställe.
- 9 - **OBS!** Installera en undertrycksventil (av typen Nicoll eller liknande) vid installationens högsta punkt för att undvika hävertverkan.

**6c TILLKOPPLING AV TVÄTTSTÄLL**

Tvättställ kan anslutas till **SANICOMPACT®/SANICERAMIC®**. Anslut enligt fig. 1 2 3. 6d Den böjliga tilloppsslangen (1/2») ansluts till vattensystemet.

Montera en avstängningskran vid anslutningen.

**OBS!** Vattentrycket måste vara minimum 2 bars för tillfredställande spolningsresultat.

**6d VATTENANSLUTNING**

Den böjliga tilloppsslangen (1/2») ansluts till vattensystemet. Montera en avstängningskran vid anslutningen (E').

**OBS!** Spolningsförmågan är beroende av vattentrycket. För bästa spolningsresultat ska trycket i ledningen vara **minst 1,7 bar**.

**6e ELANSLUTNING**

Elinstallation måste utföras av behörig elektriker.  Apparaten måste placeras på ett sådant sätt att stickkontakten är tillgänglig.

Apparatens matningskrets måste jordas (Elklass I) och skyddas av en brytare (30mA) kalibrerad till 16A.  
Elkabel : Brun = fas, Blå = O, Grön/Gul = jord

Kopplingen får endast användas till elmatning av apparaten. Vid tvekan, låt behörig elektriker kontrollera apparaten.

#### Bestämmelser

Respektera gällande standard i användarlandet beträffande säkerhetsavstånd i våtrum. Vid tvekan, kontakta behörig elektriker.

Om enhetens kabel är skadad måste den bytas ut av tillverkaren eller av dess garantiservice.

## 7 IGÅNGSÄTTNING OCH PROGRAMMERING

### 7a IGÅNGSÄTTNING

Anslut kontakten. Vänta 20 sekunder: igångsättning av produkten sker. Öppna vattenkranen till max för en ordentlig sköljning. Starta en **normal cykel genom att trycka på den mörkgrå delen**. Släng lite toalettpapper i toalettstolen och starta därefter ytterligare en cykel.

Anslut till eluttaget, öppna kranen för vattentillförsel. Tryck ner spolknappen baktil. Låt **SANICOMPACT®/SANICERAMIC®** köra sitt arbetsprogram. Gör ytterligare 2-3 spolningar.

**OBS!** att funktionen ej blir fullgod förrän efter 3-4 spolningar, då all luft evakuerats från motorenheten.

### 7b PROGRAMMERING

Spolningslängden för din miljövänliga **SANICOMPACT®/SANICERAMIC®** varierar beroende på vald cykel.

#### Miljövänlig cykel (standardinställning ljusgrå knapp):

19 sekunder och 3,8 l: sköljning av toalettstolen under 10 sekunder, pumpen aktiveras under 7 sekunder (under 7 sekunder fylls toalettstolen), därefter fylls toalettstolen på nytt under 2 sekunder.

Vid behov kan du förlänga den miljövänliga cykelns första sköljning upp till 16 sekunder om den standardinställda inte är tillräcklig.

#### Normal cykel (mörkgrå knapp):

25 sekunder och 5 l: toalettstolen sköljs under 16 sekunder pumpen aktiveras under 7 sekunder (under 7 sekunder fylls toalettstolen) och därefter fylls toalettstolen på nytt under 2 sekunder.

#### För att ändra programmeringen:

- Håll ECO-knappen (ljusgrå knapp) nedtryckt i 5 sekunder.
- Motorn sätts igång under 2 sekunder, detta innebär att programmeringsläget är aktiverat.
- Varje gång du trycker på den mörkgrå knappen, ökar du den miljövänliga cykelns längd med en sekund: varje tryck bekräftas med en kort igångsättning av motorn.
- Varje gång du trycker på den ljusgrå knappen, minskar du den miljövänliga cykelns längd med en sekund: varje tryck bekräftas med en kort igångsättning av motorn.

#### För att lämna programmeringsläget:

- Vänta i 5 sekunder utan att trycka på någon knapp.

#### Motorn sätts igång under 2 sekunder, detta innebär att du lämnat programmeringsläget.

**Anmärkning 1:** minimilängd för första spolning i normal cykel är 19 sekunder (standardinställning) och maxmilängd är 25 sekunder.

**Anmärkning 2:** inställningarna för den normala cykeln går inte att ändra.

## 8 ANVÄNDNING

**SANICOMPACT®/SANICERAMIC®** ärendastavseddförnerspolning och finfördelning av toalettpapper, fekalier och vatten. Inget annat!

**VARNING 1:** Alla skador på **SANICOMPACT®/SANICERAMIC®** till följd av nerspolning av främmande föremål såsom bomull, sanitetsbindor, tamponger, våtservetter, topz, kondomer, hår, fasta föremål etc. samt tömning av lösningsmedel eller oljor omfattas inte av garantin.

**VARNING 2:** stäng vattentillförseln vid strömavbrott och om toaletten inte ska användas på lång tid.

## 9 RENGÖRING OCH AVKALKNING

• Föratt rengöra **SANICOMPACT®/SANICERAMIC®**. Stäng av strömmen. Slå i vanligt rengöringsmedel i WC-stolens vattenlås. Spola och låt blandningen stå i **SANICOMPACT®/SANICERAMIC®** några timmar. Koppla därefter in strömmen och spola några gånger.

• Där vattnet är mycket kalkhaltigt bör avkalkning göras regelbundet. Slå ifrån strömmen till **SANICOMPACT®/SANICERAMIC®**. Håll i en lämplig dos av avkalkningsmedel eller ättika i toaletten. Spola och låt blandningen stå i **SANICOMPACT®/SANICERAMIC®** några timmar. Koppla därefter in strömmen och spola några gånger så att **SANICOMPACT®/SANICERAMIC®** sköljs igenom.

## 10 EVENTUELL DRIFTSTÖRNING

**SANICOMPACT®/SANICERAMIC®** är en enkel robust och pålitlig konstruktion.

Vid normal användning kan man räkna med lång livslängd och utomordentlig driftsäkerhet - inte ens knivarna behöver bytas. Uppstår en störning i funktionen, använd följande arbetsschema för att fastställa och åtgärda fel.



Bryt strömmen innan ni gör några ingrepp i boxen!  
Knivarna är mycket skarpa! Var försiktig!

STÖRNING	MÖJLIG ORSAK	ÅTGÄRD
• <b>SANICOMPACT®</b> startar, motorn går, men vattnet töms inte ut.	• <b>Avluftningsventilen (48)</b> igensatt. • <b>Avloppsroret</b> är blockerat.	• Rengör ventilen och kolla funktionen. • Kolla avloppsroret.
• <b>SANICOMPACT®</b> startar, motorn går, men med missljud.	• <b>Främmande föremål</b> har spolats ner och täppt igen skyddsgallret (62) eller knivarna (65)	• Kontakta SANIFLO AB.
• <b>SANICOMPACT®</b> startar inte trots tryckning på knappen (11).	• <b>Defekt spolknapp.</b>  • <b>Programmenheten (46)</b> är defekt.	• Lossa den transparenta slangen från spolknappen och blås lätt i slangen. Startar spolningen så kontrollera spolknappen.  • Kontakta SANIFLO AB.
• Spolförloppet börjar, men inget vatten fylls på.	• <b>Vattentillförseln avstängd.</b> • <b>Magnetventilens sil (28)</b> är igensatt. • <b>Magnetventilen</b> är defekt.	• Sätt på vattnet. • Kontakta SANIFLO AB • Kontakta SANIFLO AB.

## 11 DEMONTERING



### ENHETEN FÅR ENDAST ÖPPNAS AV EN AUKTORISERAD REPARATÖR

VID ALLVARLIGARE PROBLEM KONTAKTA VÅR TEKNISKA SERVICE.  
ALLT ARBETE PÅ MOTORENHETEN FÅR ENDAST UTFÖRAS AV BEHÖRIG ELEKTRIKER.

#### DEMONTERING AV TOALETTEN

##### Bryt strömmen!

- Stäng av vattenkranen och lossa slangen för vattentillförseln.
- Lossa fästskruvarna.
- Demontera utloppsledningen .
- Luta toaletten framåt för tömning i ett kärl.

#### ÖPPNING AV MOTORENHET

- Lossa skruvarna (30) runt motorlocket (22).
- Kontrollera att knivrotorn roterar fritt.

**Se upp! Knivarna är mycket vassa.**

- Smörj gärna lockpackningen (23) med silikonfett eller diskmedel före montering.

#### DEMONTERING AV MOTOR/PUMPENHET

- Lossa den transparenta slangen från tryckknappen (11)
- Demontera spolmunstycket från porslinet.
- Lossa slangklämma (20).
- Tag ur motorpaketet.

## 12 GARANTI

Vi lämnar 2 års garanti på **SANICOMPACT®/SANICERAMIC®** under förutsättning att de installeras och används enligt skötsel och installationsanvisningen. Endast fekalier, toalettpapper och avloppsvatten får spolas ner! Vid ev. problem kontakta rörinstallatör eller **SANIFLO AB**.

**1 BESKRIVELSE**

**SANICOMPACT®/SANICERAMIC®** er et komplet porcelænstoilet med indbygget pumpe og kværn. **SANICOMPACT®** er kun beregnet til private husholdninger. Ved korrekt installation og anvendelse vil **SANICOMPACT®/SANICERAMIC®** afløbspumpen være meget driftssikker. Bemærk følgende advarselssymboler:

«  » Risiko for personskade

«  » Spændingsfare

«**ADVARSEL**» Angiver risiko for funktionsfejl, hvis vejledningens anvisninger ikke følges.

**FUNKTION**

**SANICOMPACT®/SANICERAMIC®** styres af et elektronisk program. Toilettet har to funktioner:

- Det har en kværne- og pumpefunktion. Man starter ved at trykke på en af de to grå tangenter (ECO: lille skyl, NORMAL: stort skyl) af kontakten monteret i væggen.
- Ved tilløb fra en håndvask vil motoren aktiveres automatisk og bortpumpe afløbsvandet.

**2 FORTEGNELSE OVER TILBEHØR** Se illustration**3 DIMENSIONER** Se illustration**4 TEKNISKE DATA**

Anvendelse	Som normalt WC Kan tilsluttes 1 håndvask	
Type	CLV50	
Max. løftehøjde	3 m	
Strømforsyning	220-240 V	
Frekvens	50 Hz	
Mærkeeffekt	800 W	
Maksimal effekt	4 A	
Elklasse	I	
Beskyttelsegrad	IP44	
Vandtemperatur, middel	35°C	
Nettovægt	C3	28,6 Kg
	C5	29,0 Kg
	C6	26,5 Kg
	C43/SANICERAMIC 1	23,2 Kg
	C48	25,4 Kg
	C4	22,0 Kg

**ADVARSEL:** Installation af pumpen må kun foretages i overensstemmelse med ovenstående data.

**5 KAPACITETSKURVE** Se illustration**6 INSTALLATION** Se illustration**6a FASTGØRELSE AF TOILETTET TIL GULVET**

Vælg en passende placering og anbring **SANICOMPACT®/SANICERAMIC®** på gulvet uden at fastgøre det. Afmærk omridset af kummens fod og placeringen af de bageste monterings skrue på gulvet. Fjern kummen. Mål og afmærk punkter 15 mm indad ud for skrueernes placering på det aftegnede omrids og monter L-beslagene på gulvet med yderkanten i disse afmærkninger.

**Bemærk:** Hvis toilettet monteres på et hårdt gulv, anbefales det af støjhensyn at anbringe et lag isolerende materiale mellem kummen og gulvet.

**6b TILSLUTNING AF AFLØBET**

- 1 - Monter afløbsvinklen   i afløbsrøret – vælg retning for rørføring.
- 2 - Fastgør afløbsvinklen med spændebånd .
- 3 - Monter bøsning   på afløbsvinklen med spændebånd . Tilpas bøsning til afløbsrørets dimension 32 mm. Fastgør med spændebånd .
- 4 - **ADVARSEL:** Pas på, at de indvendige rør i toilettet ikke bliver vredet under monteringen.
- 5 - **ADVARSEL:** Den vandrette del af afløbsledningen skal udføres med et fald på mindst 10 ‰ (10 mm/m). Undgå lunger på ledningen.
- 6 - **ADVARSEL:** Beskyt afløbsrøret mod frost med isolering i nødvendigt omfang. Selve toilettet skal om nødvendigt beskyttes mod frostfare på følgende måde:
  - Afbryd vandtilførslen
  - Skyl toilettet ud 1 gang uden vandtilførsel
  - Hæld 2 l godkendt frostvæske i kummen
  - Skyl toilettet ud 1 gang
- 7 - **ADVARSEL:** Retningsændringer på afløbsrøret udføres med bløde bøjninger. Benyt eventuelt 2 stk. 45° bøjninger i stedet for en 90°-bøjning.
- 8 - **Bemærk:** Det anbefales at etablere et aftapningspunkt på afløbsledningen til anvendelse ved eventuelt servicearbejde på toilettet.
- 9 - **Bemærk:** For at undgå opslugning med hævert, installer en undertryksventil (af typen Nicoll eller tilsvarende) på installationens højeste punkt.

**6c TILSLUTNING AF EVENTUEL HÅNDVASK**

Se illustration  -  - .

**6d TILSLUTNING AF VANDFORSYNING**

Tilslutning af vandforsyning Anbring en afspærringsventil på toilettets tilslutning til vandforsyningen.

**Bemærk:** Effektiviteten af toiletskyllet afhænger af vandforsyningstrykket.

**ADVARSEL:** For korrekt skyl skal vandforsyningstrykket være **mindst 1,7 bar**.

**Bemærk:** I områder, hvor forsyningsvandet kan indeholde partikler, f. eks. ved egen boring, anbefales det at montere et filter mellem afspærringsventilen og toilettet for at undgå tilstopning af magnetventilen.

**6e ELTILSLUTNING**

 Elinstallation skal udføres af autoriseret installatør.

Enheden skal placeres således stikkontakt er tilgængelig.

Enheden skal tilsluttes stikkontakt med jordforbindelse (klasse 1) og relæ (30 mA) – sikring 16 A. Eltilslutningen må kun anvendes til denne enhed.

I tvivlstilfælde – lad autoriseret el-installatør tjekke installationen.

**FORSKRIFTER**

Enheden skal installeres iht. EN-12056

Hvis elkablet på enheden beskadiges skal udskiftning udføres af producenten eller dennes service afdeling for at undgå risiko for personskade.

## 7 OPSTART OG PROGRAMMERING

### 7a OPSTART

Sæt stikket i en stikkontakt. Vent i 20 sekunder: Apparatet initialiseres. Åbn vandhanen helt for at få en god skylning. Start **en normal cyklus ved at trykke på "NORMAL"**. Kom lidt toilet-papir ned i wc-kummen og start en ny cyklus.

**Afløb fra håndvask:** Åbn for vandhanen. Pumpen vil starte automatisk ved tilløb fra vasken.

Afprøv installationen ved gentagne skylninger og kontrollér, at koblinger og ventiler til **SANICOMPACT®/SANICERAMIC®**, herunder hanerne i håndvasken, er helt tætte. Selv små lækager kan medføre, at afløbspumpen starter utilsigtet.

### 7b PROGRAMMERING

Skylningsvarighed på dit **SANICOMPACT®/SANICERAMIC®** toilet afhænger af den valgte cyklus.

#### Kort cyklus (Standard, lysegrå knap):

19 sekunder og 3,8 liter: Wc-kummen skylles i 10 sekunder, pumpen kører i 7 sekunder (i 7 sekunder mens wc-kummen bliver fyldt op), og derefter fyldes wc-kummen op i endnu 2 sekunder.

Om nødvendigt er det muligt at forlænge den første skylnings varighed til 16 sekunder, hvis standard varigheden ikke er tilstrækkelig.

#### Normal cyklus (mørk grå knap):

25 sekunder og 5 L: Wc-kummen skylles i 16 sekunder, pumpen kører i 7 sekunder (i 7 sekunder mens wc-kummen bliver fyldt op), og derefter fyldes wc-kummen op i endnu 2 sekunder.

#### Man ændrer programmeringen på følgende måde:

- Tryk på ECO knappen (lysegrå knap) i 5 sekunder.
- Motoren kører i 2 sekunder, hvilket betyder, at programmeringsfunktionen er aktiv.
- Ved hvert tryk på den NORMAL forøges varigheden af den korte cyklus med et sekund: Hvert tryk godkendes ved at motoren kører et kort øjeblik.
- Ved hvert tryk på den ECO reduceres varigheden af den korte cyklus med et sekund: Hvert tryk godkendes ved at motoren kører et kort øjeblik.

#### Sådan forlader man programmeringsfunktionen:

- Vent i 5 sekunder uden at trykke på nogen knap.

Derefter kører motoren i 2 sekunder, hvilket betyder at man har forladt programmeringsfunktionen.

**Bemærk 1:** Den første skylning i normal cyklus varer i mindst 10 sekunder (standard programmering) og i højst 16 sekunder.

**Bemærk 2:** Den normale kan ikke ændres.

## 8 ANVENDELSE

Et toilet med en **SANICOMPACT®/SANICERAMIC®** afløbspumpe fungerer fuldstændigt som et almindeligt WC med gravitationsafløb og kræver ingen særskilt vedligeholdelse.

**ADVARSEL 1 :** **SANICOMPACT®/SANICERAMIC®** må kun anvendes til findeling og bortpumpning af fækaler, toilet-papir og afløbsvand. Garantien dækker ikke skader på pumpen forårsaget af fremmedlegemer som hygiejnebind, tamponer, vat, cigaretfiltere, papirhåndklæder, vådservietter, kondomer, større mængder hår, stofprodukter, hårde genstande m.v. eller af skadelige væsker, såsom opløsningsmidler, olie, syre m.v. Fremmedlegemer kan sætte sig i beskyttelsesgitteret omkring kværnen og forårsage driftsstop. Ved tilstopning af gitteret vil vandstanden i toiletstolen stige. I så fald skal gitteret renses.

**ADVARSEL 2 :** I tilfælde af langvarig afbrydelse af strømforsyningen (f. eks. i forbindelse med ferier, strejker, reparationsarbejder), luk da for vandforsyningen.

## 9 RENGØRING OG AFKALKNING

- Indvendig rengøring af toilet og afløbspumpe foretages med sædvanlige rengøringsmidler til sanitet. Skyl dog toilettet ud et par gange efter anvendelsen af disse.
- For at undgå kalkaflejringer i pumpen bør afkalkning foretages regelmæssigt, som følger:
  - Luk for vandforsyningen til pumpen
  - Skyl toilettet ud
  - Hæld 1 liter afkalkningsmiddel eller eddike i kummen og lad det stå i nogle timer
  - Åbn for vandforsyningen og skyl toilettet ud nogle gange

Behovet for afkalkning afhænger af vandets hårdhedsgrad. Det anbefales at afkalke afløbspumpen mindst én gang om året.

## 10 SERVICE

Skulle der opstå driftsforstyrrelser som følge af forkert installation, forkert brug eller evt. fabriksfejler, kan nedenstående fejlsøgningsskema anvendes ved lokalisering og udbedring af problemet. Kontakt eventuelt autoriseret VVS-installatør ved indgreb i pumpen.



Afbryd altid strømmen for eventuel service på pumpen.

FEJL	ÅRSAG	AFHJÆLPNING
<ul style="list-style-type: none"><li>• Skylning starter ved tryk på knappen, men vandet løber for langsomt til under skylningen</li></ul>	<ul style="list-style-type: none"><li>• Indløbsfilteret ved magne tventilen (28) er tilstoppet</li></ul>	<ul style="list-style-type: none"><li>• Rens filteret</li></ul>
<ul style="list-style-type: none"><li>• Motoren går normalt, men vandet synker langsomt i toiletskålen</li></ul>	<ul style="list-style-type: none"><li>• Gitteret (62) er tilstoppet</li><li>• Afløbsledningen i pumpen er tilstoppet, evt. af kalk</li><li>• Udluftningen (48) i låget er tilstoppet</li></ul>	<ul style="list-style-type: none"><li>• Afbryd strømmen og rens gitteret (62)</li><li>• Kontakt forhandler/installatør</li><li>• Sørg for, at udluftnings-åbningen er fri</li></ul>
<ul style="list-style-type: none"><li>• Motoren går normalt, men efter hvert skyl bliver der for meget vand tilbage i kummen</li></ul>	<ul style="list-style-type: none"><li>• Afløbsrøret er ført for højt eller for langt eller har for mange bøjninger (tryktab)</li><li>• Udlobsrøret på pumpen er indsnævret af kalkaflejringer</li></ul>	<ul style="list-style-type: none"><li>• Kontroller afløbsrøret</li><li>• Kontakt forhandler/installatør</li></ul>
<ul style="list-style-type: none"><li>• Toilettet skyller ikke, når man trykker på knappen</li></ul>	<ul style="list-style-type: none"><li>• Knapen er defekt (kontroller dette ved at skille den fra den klare slange og blæse i slangen for at se, om motoren starter</li><li>• Timerprintet (46) er defekt</li></ul>	<ul style="list-style-type: none"><li>• Udskift trykknappen (11)</li><li>• Kontakt forhandler/installatør</li></ul>
<ul style="list-style-type: none"><li>• Motoren går med en skrاملende lyd</li></ul>	<ul style="list-style-type: none"><li>• Et hårdt fremmedlegeme er kommet ind i pumpen og slår mod knivene (65) i beskyttelsesgitteret (62)</li></ul>	<ul style="list-style-type: none"><li>• Kontakt forhandler/installatør</li></ul>
<ul style="list-style-type: none"><li>• Skykcyklus starter ved aktivering, men der kommer vand i kummen</li></ul>	<ul style="list-style-type: none"><li>• Afspærringsventilen på vandforsyningen er lukket</li><li>• Magnetventilen (28) er defekt</li></ul>	<ul style="list-style-type: none"><li>• Åbn afspærringsventilen</li><li>• Kontakt forhandler/installatør</li></ul>

## 11 DEMONTERING



### APPARATET MÅ KUN ÅBNES AF EN AUTORISERET REPARATØR

ALT SERVICEARBEJDE, DER INVOLVERER ELEKTRISKE KOMPONENTER SKAL UDFØRES AF EN AUTORISERET INSTALLATØR.

#### DEMONTERING AF TOILETET

##### Afbryd strømmen

- Luk for vandet og demonter vandtilslutningen.
- Løsn fastgørelsesskruerne på toilettets bagside.
- Løsn afløbsrøret fra afløbsbøjningen.
- Løsn eventuel tilslutning til håndvask.
- Vip toilettet forover og tøm vandet fra vandlåsen af i et kar.

- Afmonter den klare vandforsyningslange.
- Afmonter slangebinder (20) og gummibøjning mellem porcelænet og pumpeenheden.
- Nu kan pumpeenheden tages ud.

##### ÅBNING AF PUMPEENHED

- Løsn skruerne (30), der fastholder motordækslet (22).
- Kontroller, at akslen roterer korrekt.

**ADVARSEL:** Knivene (64) er meget skarpe.

#### DEMONTERING AF MOTOR/PUMPEENHED

- Løsn skruerne, der holder pumpeenheden.
- Afmonter den klare slange fra aktiveringsknappen (11).
- Rens motorenheden om nødvendigt.
- Smør pakningen til motordækslet inden montage.

## 12 GARANTI

Der ydes 2 års fabriksgaranti på **SANICOMPACT®/SANICERAMIC®** under forudsætning af korrekt installation og anvendelse af pumpen.

## 1 BESKRIVELSE

**SANICOMPACT®/SANICERAMIC®** er et spesialtoalett med pumpekvern beregnet til fjerning av kloakk i private husholdninger.

Toalettet er spesielt godt utviklet produkt når det brukes under de betingelsene som beskrives i denne veiledningen og når vedlikeholdningen skjer etter de reglene som beskrives.

Legg særlig merke til følgende symboler:

«  » Fare for personskade,

«  » Fare for elektrisk sjokk,

«**ADVARSEL**» fare for funksjonsfeil dersom veiledningen ikke følges.

For ytterligere informasjon, vennligst kontakt vår kundeservice.

## FUNKSJON

**SANICOMPACT®/SANICERAMIC®** styres av et elektronisk program som kan ha to funksjoner:

- Den har en kverne-/pumpefunksjon. Spylingen settes i gang ved å trykke på et av de gråskraverte feltene (lysegrå: halv spyling, mørkegrå: full spyling) på spyleknappen på toalettskålen.
- Kun pumping (valgfritt) av avløpsvannet fra håndvasken. Dette skjer automatisk, tiden som kreves står i forhold til vannmengden.

## 2 TILBEHØR

## 3 MÅL

## 4 BRUKSOMRÅDER OG TEKNISKE DATA FOR SANICOMPACT®

Bruk	Toalett Håndvask (valgfritt)
Type	CLV50
Maksimal høyde	3 m
Spenning	220-240 V
Frekvens	50 Hz
Nominal effekt	800 W
Maksimalt strømforbruk	4 A
Elklasse	I
Beskyttelsesgrad	IP44
Gjennomsnittelig vanntemperatur	35°C
Nettovekt	C3 28,6 Kg
	C5 29,0 Kg
	C6 26,5 Kg
	C43/SANICERAMIC 1 23,2 Kg
	C48 25,4 Kg
	C4 22,0 Kg

**ADVARSEL:** It annet bruk enn det som beskrives her er forbudt.

## 5 KAPASITETSOVERSIKT







## 6 MONTERING

### 6a MONTERING AV TOALETTSKÅLEN

Velg et passende område. Plasser **SANICOMPACT®/SANICERAMIC®** på området uten å skru det fast. Merk av skruenes plassering. Fjern toalettskålen.

**Merk:** Dersom gulvet er spesielt hardt bør du dekke området hvor **SANICOMPACT®/SANICERAMIC®** skal plasseres med et lag silikon, og la dette tørke før du skrur fast toalettskålen.

### 6b TILKOBLE AVLØPET

- 1 - Trykk bendet   helt inn i ytre ende på gummiutløpet etter å ha orientert den i ønsket retning.
- 2 - Fest nedre del av bendet og stram det på gummiutløpet med ringbeslaget .
- 3 - Koble muffen   til enden av bendet med ringbeslaget . Kutt av ytterkanten av muffen for å tilpasse den til utløpsrøret. Koble et rør i ABS eller PVC med en ytre diameter på 32 på enden, og stram til med ringbeslaget .
- 4 - **ADVARSEL:** Avløpsrøret av gummi må ikke bendes.
- 5 - **ADVARSEL:** Sørg for at avløpsrøret ikke ligger slik at vannet kan stagnere. Der hvor røret ligger horisontalt bør det ha et fall på 1 % .
- 6 - **ADVARSEL:** Rørene skal beskyttes mot frost med riktig isolering. Dersom toalettet plasseres i ubebodde lokaler bør det beskyttes på følgende måte i den perioden det kan være frost:
  - Steng vannkranen,
  - Skyll toalettet en gang uten vanntilførsel,
  - Held 1 liter frostvæske i toalettskålen,
  - Tøm deretter toalettets øvre deler dersom det fremdeles er vann.
- 7 - **ADVARSEL:** Unngå rette vinkler i avløpsrøret. Retningsendringer bør kun ha myke bøyninger.
- 8 - **Merk:** Avløpsrøret bør ha et tappepunkt som kan brukes ved eventuelle reparasjoner eller inngrep i systemet.
- 9 - **Merk:** Undgå hævertverkan: Sätt en avluftningsventil på högsta punkten eller välj ett något grövre rör efter lyftet för det horisontala, liggande avloppsörret.

### 6c TILKOBLE HÅNDVASKEN

Dersom din **SANICOMPACT®/SANICERAMIC®** er utstyrt med alternativet håndvask (**ADVARSEL:** spesiell styring), skal denne tilkobles slik vist på illustrasjonene  til .

### 6d TILKOBLE VANNFORSYNINGEN

Gummislangens vanntilkomme skal være utstyrt med en sperrekran.

**ADVARSEL:** Kvaliteten på skyllingen er avhengig av vanntrykket. For beste resultat skal vannet ha et trykk på **minst 1,7 bar**.

**RÅD:** I områder med urent eller sandholdig vann bør det monteres et ekstra filter mellom sperrekransen og toalettet

### 6e LEKTRISK TILKOPLING

 Den elektriske installeringen skal utføres av en kvalifisert fagperson innen elektroteknikk.

Apparatet skal plasseres slik at støpselet er tilgjengelig. Apparatets strømkrets skal kobles til jord (Klasse I) og beskyttes med en overbelastningsbryter med høy følsomhet (30mA) på 16A.

Tilkoblingen skal kun brukes til strømtilførsel til apparatet. Ved tvil bør tilkoblingen kontrolleres av en kvalifisert elektriker.

### Regelverk

Sørg for å overholde bestemmelsene i gjeldende norm i landet apparatet brukes angående strømværn i badetrom. Ved tvil anbefales det å kontakte en kvalifisert fagperson.

Dersom ledningen til dette apparatet er skadet, skal den erstattes av produsenten eller dens kundeservice for å unngå enhver fare.

## 7 NORMER

• **SANICOMPACT®/SANICERAMIC®** er bygget i overensstemmelse med EN 12050- 3 som omhandler pumpeanlegg til begrenset bruk for spillvann inneholdende ekskrementer.

## 8 KLARGJØRING OG PROGRAMMERING

### 8a KLARGJØRING

Koble til støpselet. Vent i 20 sekunder: Toalettet slås på. Åpne kranen til vanninntaket helt for å sørge for god skylling. Start den vanlige syklusen ved å trykke på knappen med mørkegrå merking. Kast noen flak toalettpapir i skålen, og gjenta den vanlige spylesyklusen.

**ilkoplet håndvask:** Åpne vannkranen. Pumpen starter automatisk ved tillopp fra vasken. Kontroller at alle skjøter er tette.

**ADVARSEL:** IHåndvaskens kran må være helt tett. Selv den minste lekkasje kan føre til at **SANICOMPACT®/SANICERAMIC®** starter utilsiktet.

### 8b PROGRAMMERING

Varigheten på spylingen av ditt **SANICOMPACT®/SANICERAMIC®** økotoalett varierer etter hvilken syklus du velger.

#### Økosyklus (forhåndskoblet lysegrå knapp):

19 sekunder og 3,8 liter: Spyling av skålen i 10 sekunder, pumpen virker så i 7 sekunder (skylling av skålen fortsetter i 7 sekunder), før skålen fylles på nytt i 2 sekunder.

Det er mulig å forlenge varigheten av den første skyllingen i syklusen opp til 16 sekunder, dersom den forhåndsinnstilte varigheten ikke er tilstrekkelig lang.

#### Normal spyling (til mørkegrå knapp):

25 sekunder og 5 liter: Spyling av skålen i 16 sekunder, pumpen virker så i 7 sekunder (skylling av skålen fortsetter i 7 sekunder), før skålen fylles på nytt i 2 sekunder.

#### For å endre programmeringen:

- Trykk på tasten ECO (lys grå tast) i 5 sekunder.
- Motoren går i 2 sekunder. Dette betyr at du er i programmeringsmodus.
- For hver gang du trykker på den mørkegrå knappen, øker du varigheten til den økosyklusen med et sekund. Hvert trykk bekreftes ved en kort oppstart av motoren.
- For hver gang du trykker på den lysegrå knappen, reduserer du varigheten til den økosyklusen med et sekund. Hvert trykk bekreftes ved en kort oppstart av motoren.

#### For å gå ut av programmeringsmodus:

- Vent i 5 sekunder uten å trykke på noen tast.

**Motoren går i 2 sekunder. Dette betyr at du er ute av programmeringsmodus.**

**Merknad 1:** Minimumsvarigheten til den første normale spylesyklusen er 19 sekunder (forhåndsprogrammering), og maksimumsvarigheten er 25 sekunder.

**Merknad 2:** Normale syklusen kan ikke justeres.

## 9 BRUK

**SANICOMPACT®/SANICERAMIC®** brukes som et vanlig toalett og krever ikke spesiell vedlikehold.

**Advarsel 1:** **SANICOMPACT®/SANICERAMIC®** skal kun brukes til avløp for ekskrementer, toalettpapir og kloakkvann.

Garantien dekker ikke skader som forårsakes av fremmedlegemer som bomull, tamponger, bind, kondomer eller hår, eller væsker som oppløsningsmidler, syre eller oljer.

**Advarsel 2:** Ved strømbrydd over lang tid skal vannkranen stenges.

## 10 RENGJØRING OG AVKALKING

- Toalettskålen rengjøres med vanlige kalkfjernende midler.
  - For å forhindre avleiringer bør kvernen avkalkes regelmessig:
    - Steng vannkranen,
    - Gjennomfør en syklus uten vann,
    - Hell 1 liter kalkfjernende middel (eller eddik) i skålen,
    - La det stå i noen timer,
    - Åpne vannkranen og skyll toalettet flere ganger.
- Behovet for avkalking er avhengig av vannets hardhetsgrad. Vi råder deg til å utføre en avkalking minst to ganger i året. Bruk aldri midler som inneholder soda (destoppmidler) eller oppløsningsmidler..

## 11 SERVICE

Dersom kvernen skulle fungere dårlig kommer dette i de fleste tilfeller av mindre, ukompliserte årsaker som du kan rette på selv. Bruk feilsøkingsskjemaet for å lokalisere problemet og reparere feilen. Kontakt eventuelt SFA's kundeservice eller en VVS-spesialist som er autorisert av SFA.



Trekk alltid ut kontakten før du begynner inngrep i apparatet.

FEIL	ÅRSAK	MULIG HJELP
• Skyllingen begynner ved trykk på knappen, men vannet renner for langsomt	• Sifongventilen (48) er ikke tett. • Avløpet er tilstoppet av kalk. • Gitteret (62) er tilstoppet.	• Rengjør eller skift ut sifong-ventilen (48). • Kontakt SFA's kundeservice. • Demonter og rengjør gitteret.
• Syklusen foregår riktig, men det ligger alltid litt vann igjen i toalettskålen.	• Avløpet ligger for høyt. • Avløpsrørene er dekket av kalk.	• Monter apparatet på nytt. • Kontakt SFA's kundeservice.
• Motoren bråker under drift	• Et fremmed-legeme er falt ned i toalettskålen og støter mot kniven (65) i gitteret (62).	• Kontakt SFA's kundeservice.
• Syklusen begynner ikke selv om jeg har trykket på knappen (11)	• Trykket på knappen (11) er ikke sterkt nok. • Knappen (11) er skadet. • Pressostaten (49) er skadet. • Programmet (46) er skadet.	• Trykk knappen dypt ned. • Skift ut knappen (11). • Kontakt SFA's kundeservice. • Kontakt SFA's kundeservice.
• Syklusen starter, men vannet renner dårlig i skålen	• Inngangsfilteret ved magnet-ventilen (28) er tilstoppet.	• Kontakt SFA's kundeservice.
• Syklusen begynner, men det kommer ikke vann til toalettskålen.	• Vannkranen er stengt. • Magnetventilen (28) er skadet.	• Åpne kranen. • Kontakt SFA's kundeservice..

## 12 DEMONTERING



**ALT SERVICEARBEIDE PÅ PRODUKTET SKAL KUN UTFØRES AV GODKJENT INSTALLATØR/SERVICEMANN**

APPARATETS ELEKTRISKE DEL SKAL KUN KONTROLLERES OG REPARERES AV EN TEKNIKER MED AUTORISASJON FRA SFA'S KUNDESERVICE.

### FJERNING AV TOALETTSKÅLEN.

Trekk kontakten ut fra strømmen.

- Steng vannkranen og skru løs vanntilkommets rør.
- Skru løs skruene i gulvet.
- Frigjør avløpsrørets knerør .
- Bøy toalettskålen fremover og tøm innholdet i en balje.

### FJERNING AV MOTOREN

- Fjern sideskruene på motorhusets/pumpens forside (bortsett fra C5).
- Frigjør trykknappens gjennomslittige rør (11).
- Fjern skyllevanntilkommet (6).

- Løsne slangebinderen (20) mellom porselenet og motorenheten.
- Fjern motor/pumpeenheten ved toalettskålens fot.

### ÅPNE MOTORENHETEN

- Løsne skruene (30) på motor/pumpeenhetens deksel.
- Kontroller at akselen roterer riktig.

**ADVARSEL:** Rotasjonsknivene (64) er meget skarpe.

- Rengjør om nødvendig.
- Smør motordekselets pakning (23) før ny montering.

## 13 GARANTI

**SANICOMPACT®/SANICERAMIC®** dekkes av en garantismåned 2 år under forutsetning av at montering og bruk foregår i henhold til denne veiledningen.

## 1 KUVAUS

**SANICOMPACT®/SANICERAMIC®** on WC-istuin, jossa on integroitu silppuri-pumppujärjestelmä.

**SANICOMPACT®/SANICERAMIC®** on tarkoitettu kotikäyttöön. Oikein asennettuna ja käytettynä **SANICOMPACT®/SANICERAMIC®** palvelee turvallisesti ja luotettavasti.

Ole hyvä ja huomioi seuraavat varoitusmerkit:

«  » Henkilövahingon vaara,

«  » Sähköiskun vaara.

«**VAROITUS**» Tämä on yleinen varoitus, jonka noudattamatta jättäminen voi johtaa laitteen vajaatoimintaan.

## TOIMINTAPERIAATE

**SANICOMPACT®/SANICERAMIC®** toimii sähköisen ohjelman varassa.

Ohjelmalla on kaksi toimintoa:

- Huuhtelu käynnistetään painamalla jompaa kumpaa istuimessa olevan huuhtelupainikkeen harmaata osaa (vaaleanharmaa : pieni huuhtelu, tummanharmaa : iso huuhtelu).
- Se pumppaa pois käsienpesualtaan harmaaveden. Tässä tapauksessa moottori käynnistyy automaattisesti jäteveden saavutettua laitteen.

## 2 TOIMITUKSEEN SISÄLTÄVÄT OSAT

## 3 MITAT

## 4 TEKNISET TIEDOT

Käyttö	WC:n tyhjennys	Pesualtaan tyhjennys (lisävaruste)
Tyyppi		CLV50
Pumppaus pystysuoraan maks		3 m
Jännite		220-240 V
Taajuus		50 Hz
Moottoriteho		800 W
Maks. virrankulutus		4 A
Sähköluokka		I
Kotelointiluokka		IP44
Veden keskilämpötila		35°C
Nettopaino	C3	28,6 Kg
	C5	29,0 Kg
	C6	26,5 Kg
	C43/SANICERAMIC 1	23,2 Kg
	C48	25,4 Kg
	C4	22,0 Kg

**VAROITUS:** Vain yllä mainittuja teknisiä tietoja vastaava asennus on hyväksyttävä.

## 5 OMINAISKÄYRÄ







## 6 ASENNUS

### 6a WC-ISTUIMEN KIINNITTÄMINEN LATTIAAN



Etsi sopiva paikka ja aseta **SANICOMPACT®/SANICERAMIC®** lattialle kiinnittämättä sitä. Piirrä kulhon ulko-reunat lattiaan ja merkitse kiinnitysruuvien paikat (takimaiset ruuvireiät). Irrota kulho. Mittaa 15 mm piirtämästäsi viivasta sisäänpäin ja kiinnitä L-kiinnikkeet lattiaan.

**Huomio:** Kiinnitettäessä WC-istuinta kovaan lattiaan suositellaan eristemateriaalin lisäämistä lattian ja kulhon väliin äänitason hiljentämiseksi.

### 6b POISTOPUTKISTON LIITTÄMINEN

- 1 - Paina taivekappale   halutunsuuntaisesti pohjaan saakka kumisen tyhjennysletkun päähän.
- 2 - Kiinnitä taivekappaleen kanta ja kiristä se tyhjennysletkuun holkillla .
- 3 - Kiinnitä muhvi   taivekappaleen päähän kiristimellä . Leikkaa muhvin pää niin, että se sopii tyhjennysletkuun. Kiinnitä sen päähän ulkohalkaisijaltaan Ø 32 ABS- tai PVC-putki ja kiinnitä sitten kiristimellä .
- 4 - Varoitus: Älä väännä laitteen sisällä olevaa poistoputkistoa.
- 5 - **Varoitus:** Poistoputkiston vaakasuora osa pitää asentaa painovoimavirtaamalla toimivaksi (64 mm 30 cm matkalla). Vältä matalia kohtia poistoputkistossa.
- 6 - **Varoitus:** Suojele putkistoa jäätymiseltä asianmukaisen eristyksen avulla. Jos WC-istuin on asennettu lämmittämättömään tilaan, joka jäätyy kausittain, suorita seuraavat suojoitoimenpiteet:
  - Sulje veden syöttö,
  - käynnistä yksi toimintajakso ilman vettä,
  - kaada jäätyminenestoainetta (2 litraa) kulhoon,
  - huuhtele WC.
- 7 - **Varoitus:** Kaikkien poistoputkiston kulmien pitää olla loivia. Muoviputkea käytettäessä kahdesta 45 asteen jatkopalasta saa loivan kulman.
- 8 - On suositeltavaa asentaa tyhjennysventtiili, jotta poistoputkisto voidaan huuhdella ennen huoltotoita.
- 9 - Takaisinimun välttämiseksi asenna ilmanpoistolaite putkiston korkeimpaan kohtaan.

### 6c PESUALTAAN KYTKEMINEN (LISÄVARUSTE)

Jos hankkimasi **SANICOMPACT®/SANICERAMIC®** varustelu mahdollistaa pesualtaan harmaaveden vastaanottamisen (erikoistilaus), tee asennus kuvien  ja  mukaisesti.

### 6d KYTKEMINEN VEDEN TULOON

Kytke veden tuloletku sulkuventtiiliin.

**Varoitus:** Kulhon huuhtelun laatu riippuu vedenpaineesta.

**VAROITUS:** Oikean huuhtelun saavuttamiseksi vedenpaineen tulee olla vähintään 25 PSI (1,7 bar).

**Huom:** Veden ollessa alueella epäpuhdasta (likaista, hiekkaista) on suositeltavaa lisätä suodatin sulkuventtiiliin ja WC-istuimen väliin magneettiventtiiliin tukkeutumisen estämiseksi.

### 6e SÄHKÖKYTKENNÄT

 Laitteen sähköliittämän saa suorittaa vain sähkötekniikan alan ammattilainen.

Laitte on sijoitettava niin, että sähköjohdon pistoke on helposti käsiteltävissä.

Laitteen sähköpiiri on maadoitettava ja suojattava erittäin herkästi reagoivalla differentiaalikatkaisimella (30mA), kalibrointi 16A.

Sähköliittäntä on varattava yksinomaisesti laitteen käyttöön. Ellet ole asiasta täysin varma, on pyydettävä sähköasentaja tarkistamaan liittäntä.

### Säädökset

Noudata laitteen käyttömaassa kylpyhuoneen tilankäytön suojaamisesta annetun, voimassaolevan normin määräyksiä (Ranska: NF C 15-100). Ellet ole asiasta täysin varma, on pyydettävä sähköasentaja tarkistamaan liittäntä.

Jos laitteen sähkövirtajohto vioittuu, sen vaihtaa laitteen jälleenmyyjä tai muu ammattitaitoinen asentaja vaaratilanteiden välttämiseksi.



## 7 KÄYTTÖÖNOTTO JA OHJELMOINTI

### 7a KÄYTTÖÖNOTTO

Kytke laite sähköverkkoon. Odota 20 sekuntia: laite valmistautuu käyttöä varten. Avaa vesihana kokonaan, jotta saat hyvän huuhtelutuloksen. Käynnistä **normaali huuhtelujakso painamalla tummanharmaata painiketta**. Heitä muutama pala vessapaperia WC-altaaseen, ja käynnistä uusi huuhtelujakso.

**Pesuallas (lisävaruste):** käännä pesualtaan hana auki, ja moottori käynnistyy automaattisesti. Tarkista kaikkien kytkentöjen vedenpitävyys.

**Huom:** Altaan hanan pitää olla vesitiivis. Tihkuminen aiheuttaa moottorin käynnistymisen säännöllisissä, lyhyissä jaksoissa.

### 7b OHJELMOINTI

**SANICOMPACT®/SANICERAMIC®** huuhtelun pituus vaihtelee valitun jakson mukaan.

#### Ekopakso (oletusarvo, vaaleanharmaa painike):

19 sekuntia ja 3.8L: altaan huuhtelu kestää 10 sekuntia, pumppu käynnistyy 7 sekunniksi (samalla allas täyttyy edelleen 7 sekunnin ajan), lopuksi allas täyttyy uudestaan 2 sekunnin ajan.

Voit myös pidentää ekopakso ensimmäisen huuhtelun pituutta 16 sekuntiin saakka, jos oletusarvo (10 sekuntia) ei ole riittävä.

#### Normaalijakso (tummanharmaa painike):

25 sekuntia ja 5L : altaan huuhtelu kestää 16 sekuntia, pumppu käynnistyy 7 sekunniksi (samalla allas täyttyy edelleen 7 sekunnin ajan), lopuksi allas täyttyy uudestaan 2 sekunnin ajan.

#### Muuta ohjelmointia seuraavasti:

- Paina ECO-valitsinta (vaaleanharmaa valitsin) 5 sekunnin ajan.
- Moottori käynnistyy 2 sekunniksi merkiksi siitä, että olet siirtynyt ohjelmointikäyttöön.
- Aina kun painat tummanharmaata painiketta, lisää ekopakson kestoa yhdellä sekunnilla: painalluksen jälkeen moottori käynnistyy hetkeksi.
- Aina kun painat vaaleanharmaata painiketta, lyhennät ekopakson kestoa yhdellä sekunnilla: painalluksen jälkeen moottori käynnistyy hetkeksi.

#### Ohjelmointikäytöstä poistuminen:

- Odota 5 sekuntia painamatta mitään valitsinta..

**Moottori käynnistyy 2 sekunniksi merkiksi siitä, että olet poistunut ohjelmointikäytöstä.**

**Huomautus 1:** normaalin jakson ensimmäisen huuhtelun minimikesto on 19 sekuntia (oletusohjelmointi) ja maksimikesto 25 sekuntia.

**Huomautus 2:** Normaalijaksoa ei voi muuttaa.

## 8 KÄYTTÖ

**SANICOMPACT®/SANICERAMIC®** ei tarvitse huoltoa tavallisessa käytössä.

**VAROITUS 1:** **SANICOMPACT®/SANICERAMIC®**-malliston laitteita käytetään vain ihmisperäisen orgaanisen jätteen, WC-paperin ja kotikäyttöön tarkoitettujen WC:n puhdistusainesten huuhtelemiseen. Laite voi vioittua, jos seuraavia vedetään WC:stä: puuvilla, tamponit, terveysiteet, kondomit, keittiöpyyhkeet sekä muut kankaat ja kovat esineet. Liuottimet, hapot ja muut kemikaalit voivat myös vioittaa laitetta, ja takuu raukeaa.

**VAROITUS 2:** Sulje veden syöttö pitkäaikaisen sähkökatkoksen ajaksi (loma, sähkökatko, sähkö- tai putkityöt).

## 9 PUHDISTAMINEN JA KALKKIKERROSTUMIEN POISTAMINEN

- Käytä tavallisia kylpyhuoneen puhdistustuotteita kulhon puhdistamiseksi ja kalkin poistamiseksi.
- Puhdista moottori säännöllisesti seuraavalla tavalla kalkkikerrostumien muodostumisen välttämiseksi moottorissa:
  - Sulje veden syöttö;
  - Huuhtelee WC;
  - Kaada kulhoon litra kylpyhuoneen puhdistusainetta (tai etikkaa);
  - Jätä se seisomaan muutamaksi tunniksi;
  - Avaa veden syöttö;
  - Huuhtelee useaan kertaan.

Puhdistamistarve riippuu alueen veden kovuudesta. Puhdistaminen on suositeltavaa tehdä vähintään kerran vuodessa. Älä kaada mitään happoja, natriumhydroksidia tai liuottimia **SANICOMPACTiin®/SANICERAMIC®**.

## 10 VIANETSINTÄKAAVIO

**Yleensä poikkeamat yksikön normaalista toiminnasta ovat pieniä ja helposti korjattavissa. Pyri ratkaisemaan ongelma alla olevan kaavion avulla. Jos ongelma ei ratkea helposti kaavion avulla, soita myyntipisteeseen tai huoltoon.**



**VAROITUS:** Katkaise aina virta irrottamalla pistoke seinästä ennen kuin huollat **SANICOMPACTia®**.

VIKA	CTODENNÄKÖINEN SYY	RRATKAISUT
<ul style="list-style-type: none"><li>• Huuhtelu käynnistyy ja moottori pyörii, mutta WC-pytyn vesi laskee hitaasti tai ei lainkaan.</li></ul>	<ul style="list-style-type: none"><li>• Ilmaventtiili 48 ei toimi normaalisti.</li><li>• Poistoputki on tukossa.</li></ul>	<ul style="list-style-type: none"><li>• Puhdista tai vaihda venttiili 48.</li><li>• Tarkista poistoputki.</li></ul>
<ul style="list-style-type: none"><li>• Moottorin käyntiääni on epänormaali.</li></ul>	<ul style="list-style-type: none"><li>• Vieras esine on päässyt rumpuun/ estää leikkuuterän toimimisen.</li></ul>	<ul style="list-style-type: none"><li>• Soita huolto.</li></ul>
<ul style="list-style-type: none"><li>• Huuhtelu ei käynnisty huuhtelupainikkeesta 11.</li></ul>	<ul style="list-style-type: none"><li>• Huuhtelupainike 11 on viallinen.</li><li>• Ajastin 46 on viallinen.</li></ul>	<ul style="list-style-type: none"><li>• Irrota läpinäkyvä letku huuhtelupainikkeesta ja puhalla kevyesti-letkuun. Mikäli huuhtelu käynnistyy, tarkista huuhtelupainike</li></ul>
<ul style="list-style-type: none"><li>• Huuhtelu käynnistyy,</li></ul>	<ul style="list-style-type: none"><li>• Sulkuventtiili on kiinni.</li></ul>	<ul style="list-style-type: none"><li>• Avaa sulkuventtiili.</li></ul>
<ul style="list-style-type: none"><li>• Mutta vettä ei tule.</li></ul>	<ul style="list-style-type: none"><li>• Sähköventtiili 28 on viallinen.</li></ul>	<ul style="list-style-type: none"><li>• Soita huolto.</li></ul>

## 11 POISTAMINEN



**LAITTEEN PURKAMISEEN LIITTYVÄN TYÖN SAA TEHDÄ VAIN VALTUUTETTU ASENTAJA.**

**SÄHKÖÖSIIN LIITTYVÄN HUOLTOYÖN SAA TEHDÄ VAIN VALTUUTETTU ASENTAJA.**

#### WC-ISTUIMEN POISTAMINEN

**Katkaise virransyöttö.**

- Sulje WC:n säiliön veden syöttö ja irrota tulovesiletku.
- Irrota kiinnitysruuvit istuimen takaa
- Irrota poistoletku kulmapalasta.
- Kallista istuinta ja tyhjennä vesi astiaan.

#### MOOTTORIN POISTAMINEN

- Irrota moottorin kotolon kiinnitysruuvit.
- Irrota läpinäkyvä letku huuhtelupainikkeesta 11.
- Irrota vesiletku
- Löysää letkunkiristintä 20
- Irrota moottorikotelo

#### MOOTTORIN AVAAMINEN

- Avaa molemmat koteloruuvit 30 (Torx T20) ja nosta kansi pois paikoiltaan.
- Tarkista, että leikkuuterät saavat pyöriä vapaasti

**(Varoitus:** Terät ovat hyvin teräviä).

- Puhdista tarvittaessa
- Voitele kannen tiiviste 23 nestesaippualla kannen takaisin laittamisen helpottamiseksi.

## 12 TAKUU



**SANICOMPACT®/SANICERAMIC®**-malliston laitteilla on kahden vuoden takuu, joka on voimassa aina kun laite on asennettu ja sitä on käytetty näiden ohjeiden mukaisesti.

**1 OPIS**

**SANICOMPACT®/SANICERAMIC®** jest zaprojektowanym kompaktem z wbudowanym pompo-rozdrabniaczem do użytku domowego.

Zainstalowany i używany prawidłowo, **SANICOMPACT®/SANICERAMIC®** zaowocuje poprawno działaniem.

W szczególności należy przestrzegać instrukcji oznaczonych znakami:

- «  » oznaczenie instrukcji, której nieprzestrzeganie może spowodować obrażenia ciała użytkowników,
- «  » oznaczenie instrukcji, której nieprzestrzeganie może spowodować porażenie prądem elektrycznym,

«**UWAGA**» oznaczenie instrukcji, której nieprzestrzeganie może spowodować wadliwe działanie urządzenia. Po wszystkich dodatkowych informacjach prosimy o skontaktowanie się z naszym serwisem.

**DZIAŁANIE**

**SANICOMPACT®/SANICERAMIC®** pracuje w oparciu o program elektroniczny.

Posiada 2 funkcje:

- Posiada on funkcję rozdrabniania/pompowania. Uruchomienie poprzez naciśnięcie jednej z szarych części (kolor jasnoszary: splukiwanie małą ilością wody, kolor ciemnoszary: splukiwanie dużą ilością wody) przy-cisku wbudowanego w muszlę.
- Wypompowuje zużytą wodę z umywalki. W tym przypadku silnik włącza się automatycznie wówczas gdy woda zaczyna wpływać do wejścia urządzenia.

**2 LISTA CZĘŚCI ZAMIENNYCH:** na załączonych rysunkach**3 WYMIARY:** na załączonych rysunkach**4 ZASTOSOWANIE I DANE TECHNICZNE**

Zastosowanie	opróżnianie WC + 1 umywalka
Typ	CLV50
Max. wypompowywanie pionowe	3 m
Napięcie zasilania	220-240 V
Częstotliwość zasilania	50 Hz
Moc znamionowa	800 W
Maksymalny pobór prądu	4 A
Klasa elektryczna	I
Stopień szczelności	IP44
Dopuszczalna temperatura ścieków	35°C
Waga	
C3	28,6 Kg
C5	29,0 Kg
C6	26,5 Kg
C43/SANICERAMIC 1	23,2 Kg
C48	25,4 Kg
C4	22,0 Kg





**UWAGA!** Instalacja niezgodna z instrukcją powoduje utratę gwarancji.

**5 WYKRESY:** na załączonych rysunkach**6 INSTALACJA****6a MOCOWANIE MUSZLI KLOZETOWEJ DO PODŁOGI**

Po ustaleniu odpowiedniej lokalizacji umieścić **SANICOMPACT®/SANICERAMIC®** na podłodze bez mocowania do podłogi. Odznaczyć na podłodze granice styku muszli z podłogą oraz miejsca mocowania śrub (otwory na mocowanie śrub tylnych). Odsunąć muszlę, odmierzyć 15 mm (5/8 cala) do wnętrza od wyznaczonej linii i zamocować do podłogi uchwyty w kształcie litery L.

**Uwaga:** Dla zmniejszenia hałasu jaki powstaje gdy muszla instalowana jest na twardym podłożu może zająć konieczność zainstalowania materiału izolującego pomiędzy podłogą i miską klozetową.

**6b PODŁĄCZENIE WYLOTU**

- 1 - Wsuń do oporu kolano  do końcówki rury kauczukowej odprowadzającej, po uprzednim ułożeniu jej w żądanym kierunku.
- 2 - Zamocuj podstawę kolana i zaciśnij ją opaską  na rurze kauczukowej odprowadzającej.
- 3 - Podłącz tuleję  do końcówki kolana za pomocą opaski . Odetnij końcówkę tulei, aby dopasować ją do rury odprowadzającej. Włóż w jej koniec rurę z ABS lub PCV o średnicy zewnętrznej 32 mm, następnie zaciśnij opaską .
- 4 - **Ostrzeżenie:** Zwrócić uwagę na to, aby nie skrócić rurki wyprowadzającej wewnątrz zespołu.
- 5 - **Ostrzeżenie:** Pozioma część rury odprowadzającej powinna być ustawiona zgodnie ze spadkiem grawitacyjnym (1%). Podczas prowadzenia rury unikać obniżeń.
- 6 - **Ostrzeżenie:** Rury chronić przed zamarzaniem stosując odpowiednią izolację. Jeżeli toaleta instalowana jest w miejscach nieogrzewanych, to w okresach zimowych chronić ją w sposób następujący:
  - Odcinając doprowadzenie wody,
  - Uaktywiając jeden cykl bez wody,
  - Wlewając do muszli środek przeciwdziałający zamarzaniu (2 litry),
  - Spuszczając wodę w toalecie.
- 7 - **Ostrzeżenie:** Jakiegokolwiek zagięcia na rurze odprowadzającej powinny zapewnić swobodny przepływ. W przypadku rur plastikowych, dla uzyskania zagięcia 90° należy zastosować dwa kolanka 45°.
- 8 - **Uwaga:** Przed przystąpieniem do prac serwisowych zaleca się zastosowanie w najniższym miejscu zaworu spustowego umożliwiającego spuszczenie zawartości z rury.
- 9 - **Uwaga:** W celu uniknięcia zjawiska zasyfonowania zainstalować bezpiecznik próżniowy (Nicoll lub podobnego typu) w najwyższym punkcie instalacji.

**6c PODŁĄCZENIE DO ZASILANIA W WODĘ**

Jeżeli Twój **SANICOMPACT®/SANICERAMIC®** jest wyposażony w dodatkowe wejście do odprowadzania wody z umywalki.

Podłączyć umywalkę jak pokazano na rysunku  a .

**6d PODŁĄCZENIE UMYWALKI (OPCJA)**

Zasilanie w wodę należy podłączyć z użyciem zaworu odcinającego.

**Uwaga:** Jakość splukiwania toalety znacząco zależy od ciśnienia wody.

**Ostrzeżenie:** Ciśnienie wody dla prawidłowego splukiwania powinno wynosić **40 psi (1.7 bar)**.

**Uwaga:** W miejscach, gdzie woda nie jest czysta (zabrudzona, zapiaszczona) zalecamy użycie filtra wstawionego pomiędzy zawór odcinający a toaletę, co uchroni przed blokowaniem zaworu elektromagnetycznego.

**6e PODŁĄCZENIE ZASILANIA ELEKTRYCZNEGO**

 Instalacja elektryczna musi zostać wykonana przez wykwalifikowanego specjalistę w dziedzinie elektrotechniki.

Urządzenie musi zostać ustawione w taki sposób, aby zapewniony był łatwy dostęp do wtyczki w gniazdku zasilającym.

Obwód zasilający urządzenia musi być uziemiony (Klasa I) i wyposażony w wyłącznik różnicowoprądowy o wysokiej czułości (30mA) skalibrowany na 16A.

Połączenie może służyć wyłącznie zasilaniu urządzenia. W razie wątpliwości zleć przeprowadzenie kontroli wykwalifikowanemu elektrykowi.

## 7 URUCHAMIANIE I PROGRAMOWANIE

### 7a URUCHAMIANIE

Podłączyć urządzenie do prądu. Odczekać 20 sekund: następuje inicjalizacja urządzenia. Odkręcić do oporu zawór dopływu wody, aby dobrze przepłukać urządzenie. Uruchomić **normalny cykl naciskając ciemnoszarą część przycisku**. Wrzucić kilka kawałków papieru toaletowego do muszli klozetowej i ponownie uruchomić cykl.

**Opcja ze zbiornikiem splukiwania:** obrócić kurek zbiornika, spowoduje to uruchomienie silnika. Sprawdzić szczelność wszystkich połączeń.

**Uwaga:** zbiornik powinien być szczelny. Jakikolwiek kapanie będzie powodowało uaktywnienie silnika w regularnych, krótkich seriach.

### 7b PROGRAMOWANIE

Czas splukiwania wody w **SANICOMPACT®/SANICERAMIC®** zależy od wybranego cyklu.

**Cykl ekologiczny (domyślny, przycisk jasnoszary):**

19 sekund i 3,8 L: płukanie muszli klozetowej przez 10 sekund, pompa uruchamia się na 7 sekundy (przez 7 sekund muszla dalej się napełnia), a następnie muszla ponownie napełnia się przez 2 sekundy.

W razie potrzeby można wydłużyć czas pierwszego płukania w cyklu ekologiczny do 16 sekund, jeśli czas domyślny jest niewystarczający.

**Cykl normalny (przycisk ciemnoszary):**

25 sekund i 5 L: płukanie muszli klozetowej przez 16 sekund, pompa uruchamia się na 7 sekund (przez 7 sekund muszla dalej się napełnia), następnie muszla ponownie napełnia się przez 2 sekundy.

**Aby przeprogramować:**

- Nacisnąć przycisk ECO (jasnoszary przycisk) i przytrzymać przez 5 sekund.
- Silnik włącza się na 2 sekundy, co oznacza, że wszedłeś w tryb programowania.
- Każde przyciśnięcie ciemnoszarego przycisku wydłuża cykl ekologiczny o jedną sekundę; każdy impuls jest zatwierdzany krótkim uruchomieniem się silnika.
- Każde przyciśnięcie jasnoszarego przycisku skraca cykl ekologiczny o jedną sekundę; każdy impuls jest zatwierdzany krótkim uruchomieniem się silnika.

**Wyjście z trybu programowania:**

- Odczekać 5 sekund nie naciskając innych przycisków.

**Silnik włącza się na 2 sekundy, co oznacza, że opuściłeś tryb programowania.**

**Uwaga 1:** minimalny czas pierwszego płukania w cyklu normalnym wynosi 19 sekund (programowanie domyślne) a czas maksymalny 25 sekund.

**Uwaga 2:** cykl normalny nie podlega modyfikacjom.

## 8 EKSPLOATACJA I ZACHOWANIE OSTROŻNOŚCI

**SANICOMPACT®/SANICERAMIC®** używa się jak zwykłą toaletę i nie wymaga ona specjalnych zabiegów.

**UWAGA!** Urządzenia **SANICOMPACT®/SANICERAMIC®** mogą służyć wyłącznie do rozdrabniania i wypompowywania fekalii, papieru toaletowego i wód sanitarnych. Wszystkie uszkodzenia aparatu spowodowane przez inne odpady jak np. wata, tampony, chusteczki higieniczne, patyczki do uszu, prezerwatywy, długie włosy nie będą objęte gwarancją.

Roztwory, takie jak: kwasy, zasady, rozpuszczalniki lub oleje, itp., mogą spowodować uszkodzenie urządzenia, co również powoduje utratę gwarancji.

**UWAGA!** W przypadku długiego braku prądu lub nieobecności zamknąć zawór wody.

## 9 UTRZYMANIE CZYSTOŚCI

- Aby oczyścić lub usunąć kamień ze zbiornika urządzenia **SANICOMPACT®/SANICERAMIC®**, należy używać zwykłych produktów przeznaczonych do tego celu.
- Aby uniknąć gromadzenia się kamienia wewnątrz **SANICOMPACT®/SANICERAMIC®**, zaleca się regularne czyszczenie.

W tym celu należy:

- Odciać zasilanie w wodę, zamykając zawór
- Splukać WC uruchamiając spłuczkę
- Wlać 1 litr środka czyszczącego lub octu
- Pozostawić na kilka godzin
- Ponownie podłączyć zasilanie w wodę poprzez włączenie zaworu i splukać kilkakrotnie uruchamiając spłuczkę

Częstotliwość usuwania kamienia zależy od stopnia twardości używanej wody.

Zaleca się wykonywanie tej czynności przynajmniej 2 razy w roku.

Nie wlewać żadnych kwasów, sody kaustycznej oraz rozpuszalników do **SANICOMPACT®/SANICERAMIC®**.

## 10 TABLICA MOŻLIWYCH USZKODZEŃ

W rzadkich przypadkach wystąpienia usterki naprawa może być wykonana samodzielnie lub też przez nasz autoryzowany serwis.

Dokładniejszych informacji udzieli serwis SFA lub nasze autoryzowane centrum serwisowe.



**UWAGA!** - Przed przystąpieniem do jakiegokolwiek pracy z **SANICOMPACT®** odłączyć zasilanie elektryczne.

SYMPTOM	MOŻLIWA PRZYCZYNA	PORADA
<ul style="list-style-type: none"><li>Cykl splukiwania uaktywniany jest normalnie, silnik pracuje, lecz woda wypływa z muszli bardzo powoli lub też nie wypływa wcale.</li></ul>	<ul style="list-style-type: none"><li>Zawór zwrotny (48) nie otwiera się normalnie.</li><li>Odprowadzająca rura kanalizacyjna została zablokowana.</li><li>Siatka (62) została zablokowana.</li></ul>	<ul style="list-style-type: none"><li>Oczyścić lub wymienić zawór przeciwwrotny (48)</li><li>Wyjąć silnik namoczyć siatkę w odpowiednim środku do usuwania nalotów (ocet).</li><li>Usunąć przyczynę zablokowania lub wyjąć silnik i oczyścić.</li></ul>
<ul style="list-style-type: none"><li>Cykl splukiwania uaktywniany jest normalnie, lecz po każdym cyklu niewielka ilość wody pozostaje w muszli.</li></ul>	<ul style="list-style-type: none"><li>Wysokość odprowadzania jest większa niż wartość podana w parametrach.</li><li>Wewnątrz rury odprowadzającej zebrały się osady.</li></ul>	<ul style="list-style-type: none"><li>Zmodyfikować instalację.</li><li>Zdemontować silnik oraz usunąć zebrane osady za pomocą odpowiedniego środka (ocet).</li></ul>
<ul style="list-style-type: none"><li>Uruchomionemu silnikowi towarzyszą nienaturalne odgłosy silnika.</li></ul>	<ul style="list-style-type: none"><li>W obszar ostrzy oraz siatki przedostały się ciała obce. (65/62)</li></ul>	<ul style="list-style-type: none"><li>Wyjąć silnik i poprzez otwór w obudowie silnika (22) wyjąć ciała obce. Jeżeli nie można tego wykonać, należy rozmontować elementy.</li></ul>
<ul style="list-style-type: none"><li>Naciśnięcie przycisku nie powoduje rozpoczęcia cyklu splukiwania.</li></ul>	<ul style="list-style-type: none"><li>Przycisk (11) został uszkodzony (sprawdzić poprzez odłączenie od przezroczystej rurki i sprawdzenie czy uruchamia on silnik).</li><li>Uszkodzony timer (46).</li></ul>	<ul style="list-style-type: none"><li>Wymienić przełącznik ciśnieniowy.</li><li>Wezwać inżyniera serwisu.</li></ul>
<ul style="list-style-type: none"><li>Cykl został uruchomiony lecz woda napływa do muszli bardzo wolno.</li></ul>	<ul style="list-style-type: none"><li>Zablokowany filtr na elektrozaworze (28).</li></ul>	<ul style="list-style-type: none"><li>Oczyścić filtr.</li></ul>
<ul style="list-style-type: none"><li>Cykl rozpoczęła się, lecz woda nie napływa do muszli.</li></ul>	<ul style="list-style-type: none"><li>Zamknięty zawór odcinający podawania wody.</li><li>Uszkodzony zawór elektromagnetyczny (28).</li></ul>	<ul style="list-style-type: none"><li>Otworzyć zawór odcinający.</li><li>Wymienić zawór elektromagnetyczny.</li></ul>

## 11 DEMONTAŻ



**Instalacja elektryczna musi być wykonana przez wykwalifikowanego elektryka**

JAKIEKOLWIEK PRACE SERWISOWE PRZY ELEMENTACH ELEKTRYCZNYCH MUSZĄ BYĆ WYKONYWANE PRZEZ UPRAWNIONYCH ELEKTRYKÓW

DEMONTAŻ MUSZLI

**Odłączenie zasilania**

- Odciać zasilanie w wodę i odłączyć.
- Odkręcić śruby uchwyty z tyłu toalety.
- Odłączyć rurę odprowadzającą od kolanka.
- Nachylić toaletę do przodu i spuścić znajdującą się w niej wodę do wiadra w celu jej usunięcia.

DEMONTAŻ SILNIKA

- Odcząć śruby boczne przytrzymujące obudowę silnika
- Odcząć przezroczysty wał z przycisku pneumatycznego (11)

- Odłączyć wał zasilania w czystą wodę (6).
- Odkręcić zacisk (20) pomiędzy kolankiem i obudową silnika.
- Wyjąć silnik od spodu toalety.

**OTWIERANIE SILNIKA**

- Wykręcić śruby zdejmując pokrywę z obudowy silnika (30).
- Upewnić się, że wałek obraca się swobodnie.

**UWAGA!** Ostrza (64) są bardzo ostre.

- Jeżeli zachodzi taka potrzeba, oczyścić.
- Przed zainstalowaniem uszczelki pokryw (23) należy ją oczyścić.

## 12 GWARANCJA

**SANICOMPACT®/SANICERAMIC®** posiadają w pełni gwarancję pod warunkiem przestrzegania wszystkich zaleceń dotyczących instalacji, użytkowania i konserwacji zawartych w niniejszej instrukcji.

## 1 Предупреждение

**SANICOMPACT®/SANICERAMIC®** - это унитаз, оснащенный насосом-измельчителем, специально созданный для откачивания сточных вод.

Предназначен только для бытового применения.

**SANICOMPACT®/SANICERAMIC®** имеет высокий уровень производительности, безопасности и надежности при условии соблюдения правил установки и эксплуатации, описанных ниже.

Данные знаки обозначают:

«» риск личной безопасности

«» предупреждение о наличии напряжения

«**Внимание**» - риск повреждения оборудования

За дополнительной информацией просим Вас обращаться в сервисную службу SFA.

### ФУНКЦИИ SANICOMPACT®/SANICERAMIC®

**SANICOMPACT®/SANICERAMIC®** может иметь 2 функции:

- Включение производится путем нажатия на одну из двух частей серой кнопки, встроенной в унитаз (светло-серая: для частичного слива, темно-серая: для полного слива).
- Откачивание использованных вод из умывальника (опция). Автоматическое включение. Длительность работы зависит от объема откачиваемой воды.

## 2 ПОСТАВЛЯЕМЫЕ ДЕТАЛИ

## 3 РАЗМЕРЫ

## 4 ПРИМЕНЕНИЕ И ТЕХНИЧЕСКИЕ ДАННЫЕ

Применение	откачивания сточных вод из унитаза и из раковины (опция)
Тип	CLV50
Максимальная вертикальная откачка	3 м
Напряжение	220-240 В
Частота	50 Гц
Номинальная мощность	800 Вт
Потребляемый ток	4 А
Электрический класс	I
Коэффициент защиты	IP44
Средняя температура воды	35°C
Вес нетто: C3 Sanicompact Luxe/Saniceramic 2	28,6 кг
C5 Sanicompact Pro	29,0 кг
C6 Sanicompact Elite	26,5 кг
C43 Sanicompact 43/Saniceramic 1	23,2 кг
C48 Sanicompact 48	25,4 кг
C4 Sanicompact C4	22,0 кг

**Внимание:** любое другое применение кроме описанного в инструкции запрещено.

## 5 ГРАФИК ПРОИЗВОДИТЕЛЬНОСТИ



## 6 УСТАНОВКА



### 6a УСТАНОВКА УНИТАЗА

Найдите подходящее место, разместите **SANICOMPACT®/SANICERAMIC®** на полу, обозначьте периметр унитаза и отметьте, где будут находиться скобы крепления. Уберите унитаз. Просверлите отверстия для крепления и установите унитаз.

**Совет:** если **SANICOMPACT®/SANICERAMIC®** установлен на жесткой поверхности, то для того, чтобы уменьшить уровень шума, рекомендуется вставить изоляционный материал между унитазом и полом.

### 6b ПОДСОЕДИНЕНИЕ К СТОКУ

- 1 - Вставить колесо  в трубу выхода, предварительно выбрав направление для откачивания.
- 2 - Закрепить соединение хомутом .



- 3 - Вставьте муфту , предварительно обрезав до  $r32$ , в колесо  и закрепите хомутом .

- 4 - **Внимание:** не складывайте и не скручивайте резиновую откачивающую трубу.

### При монтаже напорного трубопровода следует помнить:

- Вертикальный участок трубопровода должен всегда предшествовать горизонтальному там, где требуется комбинированная система.
- Горизонтальные участки трубы должны иметь минимальный уклон 1%.
- На горизонтальных участках не допускайте прогибов и подъемов.
- Все изгибы трубопровода должны быть плавными.
- Необходимо помнить, что каждый поворот уменьшает возможность откачивания по горизонтали на 1 м.
- Чтобы избежать эффекта подсоса, смонтируйте в начале горизонтального участка трубопровода клапан, регулирующий доступ воздуха. Если Вам не удалось приобрести клапан, увеличьте диаметр трубопровода в начале его горизонтального участка.
- Напорный трубопровод должен иметь отдельное соединение с канализационным стояком и не совмещаться ни с какими другими сливными трубами.
- При эксплуатации системы в условиях отрицательных температур обеспечьте соответствующую теплоизоляцию трубопровода.
- Если Вы оставляете насосную систему на зимний период, во избежание промерзания рекомендуем Вам принять следующие меры:
  - отключите водоснабжение;
  - спустите воду из унитаза;
  - налейте в унитаз антифриз или соленую воду (количество антифриза должно быть таким, чтобы заполнить емкости унитаза и вертикального участка трубопровода) и проведите один цикл слива.

### 6c ПОДСОЕДИНЕНИЕ РАКОВИНЫ

Если Ваш **SANICOMPACT®/SANICERAMIC®** имеет возможность подсоединения раковины, соедините сифон раковины с аппаратом, как показано на рис.  - .

### 6d ПОДКЛЮЧЕНИЕ К ИСТОЧНИКУ ВОДОСНАБЖЕНИЯ

Подсоедините гибкий шланг подачи воды к магистрали водоснабжения, предусмотрите кран перекрытия воды.

**Внимание:** качество слива унитаза зависит от давления воды в трубопроводе. Для оптимального слива необходимо минимальное давление на выходе крана должно быть 1,7 бар.

**Совет:** в районах, где вода с примесью грязи, песка и ржавчины, необходимо дополнительно установить фильтр тонкой очистки между входным клапаном и унитазом во избежание засорения фильтра соленоидного клапана в системе подачи воды.

### 6e ЭЛЕКТРОПОДКЛЮЧЕНИЕ

-  Электроустановка должна осуществляться квалифицированным специалистом. Электропроводка и подключение должны соответствовать требованиям ПУЭ.

Прибор следует поместить таким образом, чтобы был обеспечен доступ к электрической розетке. Данный аппарат должен быть обязательно подключен к заземлению (класс I).

Розетка должна быть использована только для питания аппарата и подключена к дифференциальному автоматическому выключателю на 16А, с током отсечки (30mA).

Если у Вас возникают сомнения, обратитесь к профессиональному электрику, чтобы он проверил установку.

Всю работу с электрической частью и двигателем должен осуществлять квалифицированный специалист, прошедший обучение в SFA и имеющий все необходимые инструменты для ремонта.

**В случае повреждения кабеля аппарата его следует заменить у производителя или в его послепродажной службе во избежание риска.**

## 7 ВВОД В ЭКСПЛУАТАЦИЮ И ПРОГРАММИРОВАНИЕ

### 7a ВОД В ЭКСПЛУАТАЦИЮ

Включите аппарат в электросеть. Подождите 20 секунд для инициализации. Полностью откройте кран водоснабжения, для того, чтобы обеспечить режим эффективного смывания. Запустите **нормальный цикл слива, нажав на темно-серую часть кнопки**. Бросьте в унитаз несколько листов туалетной бумаги, после чего запустите цикл снова.

**При использовании раковины** откройте кран раковины, аппарат должен включиться автоматически. Проверьте герметичность соединений.

**Внимание:** кран раковины, подключенной к насосу-измельчителю, должен быть полностью герметичен. Даже небольшое подтекание может вызвать самопроизвольное включение **SANICOMPACT®/SANICERAMIC®**.

### 7b ПРОГРАММИРОВАНИЕ

Продолжительность слива **SANICOMPACT®/SANICERAMIC®** зависит от выбранного цикла.

**нормального-цикл (по умолчанию, светло-серая кнопка):**

19 секунд и 3.8 л: промывка унитаза в течение 10 секунд, включение насоса на 7 секунды (в течение 7 секунд подача воды в унитаз продолжается), затем повторная подача воды в унитаз в течение 2 секунд.

При необходимости, если значение по умолчанию недостаточно, можно увеличить длительность первой промывки Эко цикла до 16 секунд.

**Нормальный цикл (темно-серая кнопка):**

25 секунд и 5 л: промывка унитаза в течение 16 секунд, включение насоса на 7 секунд (в течение 7 секунд подача воды в унитаз продолжается), затем повторная подача воды в унитаз в течение 2 секунд.

**Для входа в режим программирования:**

- Нажмите на кнопку Эко (светло-серого цвета) и удерживайте ее 5 секунд.
- Включается и в течение 2 секунд работает двигатель, указывая на то, что Вы вошли в режим программирования.
- При каждом нажатии на темно-серую кнопку длительность Эко цикла увеличивается на одну секунду: каждый импульс подтверждается кратким включением двигателя.
- При каждом нажатии на светло-серую кнопку длительность Эко цикла уменьшается на одну секунду: каждый импульс подтверждается кратким включением двигателя.

**Для выхода из режима программирования:**

- В течение 5 секунд не нажимайте на другие кнопки.

**Двигатель включится и будет работать в течение 2 секунд, указывая на выход из режима программирования.**

**Примечание 1:** минимальная продолжительность первой промывки в Эко цикле составляет 19 секунд (запрограммировано по умолчанию), а максимальная - 25 секунд.

**Примечание 2:** Длительность нормального цикла установлена и не может быть изменена

## 8 ПРИМЕНЕНИЕ

**SANICOMPACT®/SANICERAMIC®** используется как обычный унитаз и не требует особенного обслуживания.

**Внимание:** **SANICOMPACT®/SANICERAMIC®** предназначен для откачки только экскрементов, гигиенической бумаги и использованных вод. На любые повреждения, возникшие в связи с попаданием инородных предметов, таких как вата, тампоны, гигиенические прокладки, презервативы, волосы, или со сливом растворителей и масел, гарантия не распространяется.

**Внимание:** при долговременном отключении электропитания и при длительном неиспользовании аппарата перекройте кран.

## 9 ЧИСТКА / СНЯТИЕ НАЛЁТА

- Для чистки и удаления налета с унитаза, оснащенного насосом-измельчителем, используйте обычные бытовые средства для снятия налета, с минимальным содержанием кислот.
- Во избежание скопления налета внутри насоса-измельчителя рекомендуется регулярно его удалять.

- Для этого:
  - Перекройте кран.
  - Спустите воду из унитаза.
  - Влейте в унитаз большую дозу (~ 5 л) средства для снятия налета или раствор уксуса (1 л уксуса + 3 - 4 л воды).
  - Оставьте на несколько часов.
  - Откройте кран. Для ополаскивания несколько раз спустите воду.

Частота снятия налета зависит от жесткости воды в Вашем регионе. Мы рекомендуем повторять подобную операцию не менее 2-х раз в год.

Ни в коем случае не используйте едкие щелочные и кислотные средства или растворители.

## 10 УСТРАНЕНИЕ ВОЗМОЖНЫХ НЕИСПРАВНОСТЕЙ

**В большинстве случаев неполадки, случающиеся с аппаратом, незначительны. Вы сами сможете устранить их. Для выявления причин неполадок и их устранения просмотрите таблицу, которая дана ниже. В случае других проблем обращайтесь в сервисную службу SFA.**

**Во всех случаях перед ремонтом или обслуживанием аппарата выключите его из электросети.**

Неисправность	Возможные причины	Устранение
<ul style="list-style-type: none"><li>Цикл начинается правильно, мотор работает, но вода медленно уходит из унитаза или не уходит совсем.</li></ul>	<ul style="list-style-type: none"><li>Клапан сифона (48) негерметичен.</li><li>Вода не может пройти в трубе откачивания из-за известкового налета.</li><li>Засорена корзина (62).</li></ul>	<ul style="list-style-type: none"><li>Прочистите или замените клапан сифона (48).</li><li>Обратитесь в сервисную службу.</li><li>Снимите и прочистите корзину.</li></ul>
<ul style="list-style-type: none"><li>Цикл начинается правильно, но после каждого цикла в унитазе остается немного воды.</li></ul>	<ul style="list-style-type: none"><li>Слишком большая высота или длина откачки.</li><li>Известковый налет уменьшает проходимость воды в трубах откачивания, раствора уксуса.</li></ul>	<ul style="list-style-type: none"><li>Измените монтаж трубопровода.</li><li>Обратитесь в сервисную службу.</li></ul>
<ul style="list-style-type: none"><li>Мотор работает, но трещит.</li></ul>	<ul style="list-style-type: none"><li>Тяжелое инородное тело попало в унитаз и в корзину (62) наталкивается на нож (65).</li></ul>	<ul style="list-style-type: none"><li>Обратитесь в сервисную службу.</li></ul>
<ul style="list-style-type: none"><li>После нажатия на пусковую кнопку (11) цикл не включается.</li></ul>	<ul style="list-style-type: none"><li>Не работает пусковая кнопка (11).</li><li>Не работает программирующее устройство (46).</li></ul>	<ul style="list-style-type: none"><li>Замените пусковую кнопку (11).</li><li>Обратитесь в сервисную службу.</li></ul>
<ul style="list-style-type: none"><li>Цикл включается, но в унитаз поступает мало воды.</li></ul>	<ul style="list-style-type: none"><li>Засорен входной фильтр соленодного клапана (28).</li></ul>	<ul style="list-style-type: none"><li>Обратитесь в сервисную службу.</li></ul>
<ul style="list-style-type: none"><li>Цикл включается, но вода не поступает в унитаз.</li></ul>	<ul style="list-style-type: none"><li>Перекройте кран подачи воды.</li><li>Не работает соленодный клапан (28).</li></ul>	<ul style="list-style-type: none"><li>Откройте кран подачи воды.</li><li>Обратитесь в сервисную службу.</li></ul>

## 11 ДЕМОНТАЖ

**Открыть аппарат может только лицензированный представитель службы ремонта.**

**Обслуживание электрической части мотора может производиться только специалистом.**

**Демонтаж унитаза**

**Отключите аппарат из электросети.**

- Закройте кран подачи воды и отсоедините трубу водоснабжения.
- Открутите винты крепления унитаза к полу.
- Отсоедините трубу откачивания от выходного патрубка **II**.
- Наклоните унитаз вперед, чтобы слить воду.

**СНЯТИЕ БЛОКА МОТОРА**

- Открутите боковые винты крепления перед блоком мотор/помпа (кроме C5).
- Отсоедините прозрачную трубу от пусковой кнопки (11).
- Снимите устройство подачи воды (6).

- Снимите хомут (20) между дюритовым сифоном и блоком мотора.
- Через низ унитаза извлеките блок мотор/насос.

**ОТКРЫВАНИЕ БЛОКА МОТОРА**

- Открутите винты крышки блока мотор/помпа (30).
- Проверьте свободное вращение оси мотора.

**Внимание:** лезвия вращающегося ножа очень острые (64).

- При необходимости произведите чистку.
- Для более легкой установки крышки (23) смажьте резиновую прокладку жидким мылом или вазелином.

## 12 ГАРАНТИЯ

Срок гарантии деталей и работы аппарата **SANICOMPACT®/SANICERAMIC®** составляет 30 месяцев, при условии его установки и использования в соответствии с настоящей инструкцией.

## 1 AVERTISMENTE

**SANICOMPACT®/SANICERAMIC®** este un WC special echipat cu un dispozitiv de tocare-pompare integrat în vasul de ceramică, fiind destinat evacuării de materii fecale, hârtie igienică și ape uzate igienico-sanitare.

Acest aparat este destinat pentru uz casnic.

Aparatul are un randament ridicat, este sigur și fiabil, cu condiția ca toate instrucțiunile de instalare și întreținere specificate în prezentul manual să fie respectate cu strictețe.

Se vor respecta în special instrucțiunile marcate cu:

- " ⚠ " Nerespectarea instrucțiunilor marcate cu acest avertisment poate pune în pericol siguranța persoanelor.
- " ⚠ " Risc de electrocutare. Avertisment ce marchează prezența unui risc de tip electric.

"**ATENȚIE**" Nerespectarea instrucțiunilor marcate cu acest avertisment poate afecta buna funcționare a aparatului.

Pentru orice informații suplimentare, vă rugăm să contactați serviciul asistență clienți.

## PRINCIPIUL DE FUNCȚIONARE

**SANICOMPACT®/SANICERAMIC®** este comandat cu ajutorul unui programator electronic. Aparatul poate avea două funcții:

- Punerea în funcțiune se efectuează apăsând pe butonul integrat în WC, mai exact pe una dintre cele două părți gri ale acestuia (gri deschis = cantitate redusă de apă, gri închis = cantitate normală de apă).
- Doar de pompare (opțional), pentru evacuarea apelor uzate de la o chiuvetă: în acest caz motorul pornește automat. Durata de funcționare depinde de volumul de apă care trebuie pompat.

## 2 LISTA DE PIESE FURNIZATE

## 3 DIMENSIUNI

## 4 DOMENIUL DE UTILIZARE ȘI DATE TEHNICE

Se utilizează la	Evacuarea unui WC Evacuarea apelor uzate de la o chiuvetă (opțional)
Tipul	CLV50
Înălțimea maximă de pompare verticală	3 m
Tensiune electrică	220-240 V
Frecvență	50 Hz
Puterea nominală	800 W
Consum maxim de curent electric	4 A
Clasă de izolație	I
Grad de protecție	IP44
Temperatura medie de funcționare	35°C
Greutate netă	C3 28,6 Kg
	C5 29,0 Kg
	C6 26,5 Kg
	C43/SANICERAMIC 1 23,2 Kg
	C48 25,4 Kg
	C4 22,0 Kg

**ATENȚIE:** Singurele aplicații recomandate sunt cele din acest manual de utilizare.

## 5 CURBA DE RANDAMENT

## 6 INSTALARE

### 6a FIXAREA WC-ULUI

Plasați aparatul **SANICOMPACT®/SANICERAMIC®** în locul dorit, fără însă a-l fixa pe podea.

Marcați perimetrul vasului pe podea și locul unde vor fi introduse șuruburile de fixare.

Ridicați și îndepărtați WC-ul.

Măsurați 15 mm spre interior, față de linia trasată și apoi montați echerele **A**.

Găuriți podeaua în locurile unde vor fi introduse șuruburile de fixare a WC-ului.

Trasați cu silicon perimetrul WC-ului marcat mai înainte. Montați șuruburile și echerele, ca în figura 6a. Așezați WC-ul **SANICOMPACT®/SANICERAMIC®**. Fixați WC-ul **SANICOMPACT®/SANICERAMIC®** pe podea, cu ajutorul șuruburilor.

**Recomandare :** pentru a reduce nivelul de zgomot când WC-ul este instalat pe o suprafață dură, se recomandă turnarea unui guler de silicon pe podea, exact între baza WC-ului de ceramică și locul de pe podea unde va fi așezat. Lăsați să se usuce siliconul și apoi așezați WC-ul deasupra.

### 6b RACORDUL LA CONDUCTA DE EVACUARE

- 1 - Împingeți la maxim cotul **B** în extremitatea conductei de evacuare din cauciuc, din spatele WC-ului, după ce l-ați orientat în sensul dorit.
- 2 - Fixați baza cotului și strângeți-o pe conducta de evacuare din cauciuc cu un colier **B**.
- 3 - Racordați manșonul **C** de la capătul cotului cu colierul **B**. Tăiați cealaltă extremitate a manșonului pentru a-l adapta la diametrul conductei de evacuare. Racordați apoi la extremitatea sa, un tub din PVC sau ABS cu diametrul exterior Ø 32, apoi strângeți-l cu colierul **B**.
- 4 - **Atenție:** nu îndoiți și nu răsuciți tubul de cauciuc din spatele WC-ului prevăzut pentru evacuare.
- 5 - **Atenție:** evitați punctele joase pe traseul conductei de evacuare, unde apa ar putea stagna. Asigurați o pantă de înclinare de 1% pentru porțiunile „orizontale” de evacuare.
- 6 - **Atenție:** protejați tubul de evacuare către canalizare împotriva înghețului, cu ajutorul unor izolații corespunzătoare. Dacă aparatul este instalat în spații nelocuite pe perioada înghețului, protejați-l astfel:
  - Închideți conducta de intrare a apei,
  - Apăsăți butonul pentru ca WC-ul **SANICOMPACT®/SANICERAMIC®** să efectueze un ciclu funcțional, fără apă.
  - Introduceți antigel în WC (1 litru).
  - Dacă există, goliți apoi apa de pe tronsonul vertical de evacuare.
- 7 - **Atenție:** conducta de evacuare trebuie să conțină cât mai puține coturi. Evitați coturile cu unghiuri foarte mici. Folosiți 2 coturi la 45° în locul unuia de 90°. Traseul de evacuare să aibă cât mai puține coturi.
- 8 - **Recomandare:** montați în partea inferioară a evacuării pe verticală un dop de purjare, pentru a permite vidanjarea conductei înaintea efectuării unor eventuale lucrări de service.
- 9 - **Recomandare:** Pentru a evita sifonarea, montați o supapă de aerisire (tip Nicoll sau similar), în punctul cel mai înalt.

### 6c RACORDUL LA CHIUVETĂ

Dacă aparatul dvs. **SANICOMPACT®** este echipat cu opțiunea „chiuvetă” (Atenție: este necesară o comandă specială!), racordați conducta de evacuare a chiuvetei la aparat, conform indicațiilor din figurile **1** - **3**.

### 6d RACORDUL LA CONDUCTA DE ALIMENTARE CU APĂ

Branșați conducta flexibilă de la alimentarea cu apă pentru spălat, montând pe aceasta un robinet de închidere a fluxului de apă.

**Atenție:** calitatea spălării vasului de WC depinde de presiunea apei. Pentru o spălare optimă, presiunea de ieșire din robinet trebuie să fie **minim 1,7 bari**.

**Recomandare:** în regiunile în care apa de la rețeaua publică prezintă impurități sau nisip, vă recomandăm să introduceți un filtru suplimentar, între robinetul de închidere a apei și aparat. Montarea acestui filtru poate evita necesitatea unei intervenții service delicate, ca urmare a înfundării electrovalvei.

## 6e CONECTAREA ELECTRICĂ

**⚠** Conectarea electrică trebuie realizată de către personal calificat. Aparatul trebuie amplasat astfel încât să aveți acces la priza de alimentare. Circuitul de alimentare electrică a aparatului trebuie să aibă împământare (clasa I) și să fie protejat de un disjunctiv de înaltă sensibilitate calibrat la 30 mA și protejat cu o siguranță de 16 A.

Această priză trebuie să fie destinată exclusiv alimentării aparatului. În cazul în care aveți dubii, solicitați verificarea circuitului de către un electrician calificat.

### Reglementări

Respectați dispozițiile normelor în vigoare din țara de utilizare a aparatului privind volumele de protecție dintr-o sală de baie. În cazul în care aveți dubii, consultați personalul calificat. În cazul în care cablul electric al aparatului este deteriorat, acesta trebuie înlocuit de către fabricant sau de către o persoană autorizată de Departamentul de Service, pentru a evita orice pericol.

## 7 PUNEREA ÎN FUNCȚIUNE ȘI PROGRAMAREA

### 7a PUNEREA ÎN FUNCȚIUNE

Conectați aparatul la alimentarea electrică. Așteptați 20 de secunde pentru a se realiza inițializarea aparatului. Pentru a obține o bună clătire, deschideți robinetul de admisie a apei până în punctul maxim. **Porniți ciclul normal apăsând pe partea gri închis a butonului integrat în WC.** Aruncați câteva foi de hârtie igienică în WC, apoi efectuați, din nou, un alt ciclu.

Opțiunea pentru chiuvetă: lăsați să curgă robinetul chiuvetei. Aparatul se pune în funcțiune automat. Verificați etanșeitatea racordurilor.

**Atenție:** robinetul de la chiuvetă trebuie să se închidă perfect etanș. O scurgere, cât de mică, poate provoca pornirea repetată a aparatului **SANICOMPACT®/SANICERAMIC®**, în mod inutil.

### 7b PROGRAMAREA

Durata de alimentare cu apă a aparatului dvs **SANICOMPACT®/SANICERAMIC®** variază în funcție de ciclul ales.

**Ciclu economic (setat implicit, tasta gri deschis) :** 19 secunde și 3.8L : în primele 10 secunde se declanșează clătirea WC-ului cu apă, apoi pompa se pune în funcțiune pentru o durată de 7 secunde (din care 7 secunde, WC-ul continuă să fie clătit cu apă); în final, WC-ul se va umple din nou timp de 2 secunde.

Dacă este necesar, aveți posibilitatea de a prelungi durata primei clătiri a ciclului economic până la 16 secunde dacă durata setată implicit nu realizează o spălare optimă.

**Ciclu normal (tasta gri închis) :** 25 secunde și 5L : în primele 16 secunde se declanșează clătirea WC-ului cu apă, apoi pompa se pune în funcțiune pentru o durată de 5 secunde (din care 3 secunde, WC-ul continuă să fie clătit cu apă); în final, WC-ul se va umple din nou timp de 2 secunde.

#### Pentru a modifica programarea :

- Apăsați pe tasta ECO (tasta gri deschis) timp de 5 secunde.
- Motorul se va pune în funcțiune timp de 2 secunde, ceea ce semnifică faptul că ați intrat în modul de programare.
- Apoi, la fiecare apăsare a tastei gri închis, măriți durata ciclului economic cu câte o secundă : fiecare apăsare este validată de o scurtă punere în funcțiune a motorului.
- La fiecare apăsare a tastei gri deschis, micșorați durata ciclului economic cu câte o secundă : fiecare apăsare este validată de o scurtă punere în funcțiune a motorului.

#### Pentru a ieși din modul de programare :

- Așteptați 5 secunde fără a mai apăsa pe nicio altă tastă.

**La final, motorul se va pune în funcțiune automat timp de 2 secunde, ceea ce semnifică faptul că ați ieșit din modul de programare.**

**Remarca 1 :** durata minimă a primei clătiri a ciclului normal este de 19 secunde (programare setată implicit) și durata maximă este de 25 secunde.

**Remarca 2 :** ciclul normal nu poate fi modificat.

## 8 UTILIZARE

Aparatul **SANICOMPACT®/SANICERAMIC®** se utilizează ca un WC clasic și nu necesită o întreținere specială.

**ATENȚIE 1: Nu se acordă garanție decât în cazul utilizării aparatului pentru evacuarea hârtiei igienice, materiilor fecale și apelor uzate igienico-sanitare. În cazul unor deteriorări ale aparatului provocate de: tocarea unor corpuri străine precum vată, tampoane, șervețele igienice, șervețele parfumate, produse alimentare, prezervative, păr, cărpe, obiecte din lemn, plastic sau metal (ex: agrafe de păr), materiale de construcție; sau de pomparea unor lichide precum solvenți sau uleiuri, acestea nu intră sub incidența garanției acordate.**

**ATENȚIE 2:** În cazul unei întreruperi mai lungi de curent sau a unei absențe prelungite de acasă, închideți alimentarea cu apă.

## 9 CURĂȚARE / DETARTRAJ

- Pentru a detartra și curăța WC-ul echipat cu dispozitivul de tocare-pompare, utilizați în mod regulat un detartrant corespunzător (de exemplu, detartrant pentru sanipompe de la SFA, care este conceput pentru a îndepărta tartrul ținând cont de piesele din interiorul aparatului dvs.).
- Pentru a evita acumularea de calcar în interiorul aparatului de tocare, se recomandă curățarea regulată. Pentru aceasta, debransați aparatul de la sursa electrică de alimentare, lăsați să curgă în WC o doză de detartrant, lăsați câteva ore, apoi rebransați aparatul la sursa electrică de tensiune. Trageți de câteva ori apa la WC, pentru a clăti.

Frecvența acestei operațiuni de detartrare depinde de duritatea apei din regiunea în care locuiți. Vă recomandăm să repetați această operație, de cel puțin două ori pe an.

## 10 INTERVENȚII EVENTUALE

**În majoritatea cazurilor, disfuncționalitățile care pot apărea la aparat au cauze minore și sunt ușor de remediat. Le puteți remedia chiar dvs. Pentru a vă ajuta la diagnosticarea și rezolvarea problemei, consultați tabelul de mai jos. Pentru orice alt tip de defecțiune adresați-vă serviciului asistență clienți sau unui depanator autorizat.**



**În toate cazurile, deconectați mai întâi aparatul de la sursa electrică de alimentare**

ANOMALII CONSTATATE	CAUZE PROBABILE	SOLUȚII
<ul style="list-style-type: none"><li>• Ciclul se derulează normal, motorul se rotește, dar apa din WC este aspirată lent sau deloc</li></ul>	<ul style="list-style-type: none"><li>• Clapeta sifonului (48) nu se mai închide bine</li><li>• Conducta de evacuare este colmatată cu calcar</li><li>• Coșul (62) este colmatat</li></ul>	<ul style="list-style-type: none"><li>• Curățați sau înlocuiți clapeta sifonului (48)</li><li>• Consultați un depanator autorizat</li><li>• Demontați și curățați coșul (62)</li></ul>
<ul style="list-style-type: none"><li>• Ciclul se derulează normal dar, după fiecare ciclu de funcționare, mai rămâne puțină de apă în WC</li></ul>	<ul style="list-style-type: none"><li>• Lungimea conductei de evacuare pe verticală este prea mare</li><li>• Calcarul a redus diametrul conductelor de evacuare</li></ul>	<ul style="list-style-type: none"><li>• Revizuiți / modificați instalația (traseul conductei de evacuare)</li><li>• Consultați un depanator autorizat</li></ul>
<ul style="list-style-type: none"><li>• Motorul funcționează cu un zgomot hărăitor</li></ul>	<ul style="list-style-type: none"><li>• Un corp străin dur a căzut în WC și se izbește de cuțitul (65) din coșul (62)</li></ul>	<ul style="list-style-type: none"><li>• Consultați un depanator autorizat</li></ul>
<ul style="list-style-type: none"><li>• După apăsarea butonului de comandă (11), ciclul nu se pune în funcțiune</li></ul>	<ul style="list-style-type: none"><li>• Butonul de comandă (11) este defect</li><li>• Dispozitivul de programare (46) este defect</li></ul>	<ul style="list-style-type: none"><li>• Schimbați butonul de comandă (11)</li><li>• Consultați un depanator autorizat</li></ul>
<ul style="list-style-type: none"><li>• Ciclul se pune în funcțiune dar apa curge puțin în WC</li></ul>	<ul style="list-style-type: none"><li>• Filtrul de intrare al electrovalvei (28) este colmatat</li></ul>	<ul style="list-style-type: none"><li>• Consultați un depanator autorizat</li></ul>
<ul style="list-style-type: none"><li>• Ciclul se pune în funcțiune dar apa nu curge deloc în WC</li></ul>	<ul style="list-style-type: none"><li>• Robinetul de alimentare cu apă este închis</li><li>• Electrovalva (28) este defectă</li></ul>	<ul style="list-style-type: none"><li>• Deschideți robinetul de alimentare cu apă</li><li>• Consultați un depanator autorizat</li></ul>

## 11 DEMONTARE



**Înainte oricărei intervenții, debransați aparatul de la priza de alimentare electrică.**

ORICE INTERVENȚIE LA PARTEA ELECTRICĂ A APARATULUI SE VA EFECTUA DOAR DE CĂTRE UN TEHNICIAN AUTORIZAT.

### SCOATEREA DEPUNERILOR DIN WC

#### Debransați aparatul de la priza de alimentare electrică

- Închideți robinetul de alimentare cu apă și defaceți tubul flexibil.
- Deșurubați șuruburile de fixare a WC-ului pe podea.
- Scoateți conducta de evacuare din cotul de evacuare **II**.
- Aplecați rezervorul în afară pentru a-l goli într-un recipient.

### SCOATEREA DEPUNERILOR DIN BLOCUL MOTOR (POMPĂ)

- Deșurubați șuruburile de fixare laterale ale blocului motor / pompei (cu excepția C5)
- Îndepărtați tubul transparent de la butonul de comandă (11)

- Scoateți conducta de apă pentru spălare (6)
- Deșurubați colierul (20) dintre sifon și blocul motor
- Scoateți blocul motor / pompa prin piciorul WC-ului.

### DESCHIDEREA BLOCULUI MOTOR

- Deșurubați șuruburile capacului de la blocul motor / pompă (30)
- Verificați libertatea de rotire a axului motorului.

**Atenție:** lamele cuțitului rotativ sunt foarte ascuțite (64).

- Curățați, dacă este cazul
- Ungeți garnitura capacului (23), înainte de montare

## 12 GARANȚIE

**SANICOMPACT®/SANICERAMIC®** beneficiază de 2 ani garanție începând cu data cumpărării, cu condiția ca instalarea și utilizarea aparatului să fie conforme cu instrucțiunile din acest manual.



**1 警告**

**SANICOMPACT®/SANICERAMIC®** 是专为座便器而设计的集成型抽水提升泵

专为家庭使用

如果所有安装和维护规则严格遵守本手册，此设备将拥有高性能、安全性和可靠性的特点

请注意以下警示标志：

«  » 有可能危及人身安全的标记

«  » 有触电危险的标记

《警示》如未按指示操作，很有可能导致机器非正常运转。如需更多信息，请联系我们的客服服务。

操作原理

**SANICOMPACT®/SANICERAMIC®** 由电子程序控制操作有以下两个功能：

• 它有绞碎和排水的功能；

通过按马桶上两个灰色按钮中的其中之一进行启动（浅灰色：短冲；深灰色：长冲；）

• 如果连接洗手盆的情况下，电机机会自动启动并排水

**2 产品部件****3 产品尺寸****4 应用范围和性能****SANICOMPACT®性能**

座便器排污	洗手盆排污（可选）
型号	CLV50
最高扬程	3 m
电压	220-240 V
频率	50 Hz
最大接入功率	800 W
最大接入电流	4 A
电路等级	I
防护指标	IP44
平均水温	35°C
净重	
C3	28,6 Kg
C5	29,0 Kg
C6	26,5 Kg
C43/SANICERAMIC 1	23,2 Kg
C48	25,4 Kg
C4	22,0 Kg

注意：只有以上涉及的指标有效

**5 性能曲线****6 安装****6a 安装座便器**

找到合适位置，在地面安放 **SANICOMPACT®/SANICERAMIC®**

从座便器向内量出15厘米的距离，标出地面座便器的边界和支架螺丝钉的位置

移除座便器

钻地板

标出座便器硅胶封闭条的位置

安装螺丝与支架

安装 **SANICOMPACT®/SANICERAMIC®**

用螺丝在地面固定 **SANICOMPACT®/SANICERAMIC®**，

建议：为了减低噪音水平，当在坚硬地面安装 **SANICOMPACT®/SANICERAMIC®** 时，您可能需要在地面和座便器之间安装一个避震材料。

**6b 连接排污管道**

1 - 沿着黑色橡胶排污管道，向下推按带叶片止回阀弯头，然后旋转出口到所要求的方向

2 - 用卡箍把止回阀弯头固定在橡胶排污管道上

3 - 用卡箍把变径接头固定在止回阀弯头底部；切割变径接头以便适合所要连接的排污管道，连接一个32mm的排污管道到变径接头上并用卡箍锁紧

4 - 警示：确保您没有将设备内的排污管道扭曲放置。

5 - 警示：水平管道排放必须放置一个至少1%的斜度避免污垢堆积；如果需要垂直高度提升，需要在水平排放开始时放置此斜度；

6 警示：用恰当的方式保护排污管道以避免冻结；如果座便器是安装在没有暖气的地方，在冰冻时期应如下保护：

• 切断水源

• 在无水的情况下，启动一个循环

• 在马桶内倒入防冻剂（2升）

• 如有必要搬移，沥干上升部分。

7 - 警示：所有弯型排污管道应布置成平坦的圆弧状，如果用塑料管道，最好放置2个45°的弯道接口；

8 - 建议：我们建议安装检修口，以便在检修前可以将污水全部排光；

9 - 建议：为防止虹吸作用，在管道的高点安装防虹吸阀。

**6c 洗手盆连接**

如果您的 **SANICOMPACT®/SANICERAMIC®** 需要连接洗手盆（警示：特殊订货）按图示①到图示②所示连接洗手盆

**6d 水源连接**

将供水管道连接到截止阀

警示：坐便器的冲洗效果取决于水压，为正确的冲洗，水压不应小于25PSI（见1.7）

建议：在一个水不纯净的领域（脏的、有沙的）我们建议您在截止阀与座便器之间插入一个过滤器，以防止电磁阀堵塞。

**6e 电路连接**

设备电路安装必须由专业的工程师来完成。电路安装必须符合该国标准。设备电路必须为接地线（I级），同时本机所在电路必须有30mA的漏电保护开关和16A的过载短路保护开关。该电路连接必须严格遵守设备要求，如有疑问，请安排专业人士解决

调试

请务必遵守有关浴室安全保护的使用国家的现行标准。

如有疑问请与专业技术人员联系。

如果电源线损坏，必须由制造商或售后服务更换，避免危险发生。

## 7 安装编程

### 7a 安装

首先连接电源线，等待设备初始化20秒钟。  
充分打开水源已达到一个充分冲洗能力。按下坐便器深灰色按钮来启动循环冲洗。向左边其中投入一些卫生纸，然后再次启动循环。

洗手盆选项：打开洗手盆水龙头，提升泵自动启动。检查所有连接设备的密封性。

注意：洗手盆水龙头都必须保证完全密封，一旦泄露，即便是轻微的漏水现象都会导致 **SANICOMPACT®/SANICERAMIC®** 提升泵非正常运行。

### 7b 编程

您的升利保水箱容量因您所选的循环不同而不同  
经济型循环（默认、浅灰色按钮）

19 秒 3.8升：10秒钟清洗座便器，提升泵启动时间为7秒（这期间，座便器继续充满），然后座便器两秒钟之内再次充满。如果在默认状态下冲洗量不够的情况下，如有必要可以把经济型循环第一次冲洗时间延长到16秒。

常规循环（深灰色按钮）：

25 秒 5升：16秒清洗座便器，提升泵启动时间为7秒（这期间，座便器继续充满），然后座便器两秒钟之内再次充满。

改变循环模式：

- 按下经济性循环按钮五秒钟（浅灰色按钮）
- 提升泵运行两秒钟，这意味着您已经进入编程模式
- 每按一次深灰色按钮，就会增加经济性循环一秒钟：每使用一次脉冲也就意味着启动一次发动机。
- 每按一次浅灰色按钮，就会减少经济性循环一秒钟，每使用一次脉冲也就意味着启动一次发动机。

跳出编程模式：

- 停止按任何按钮5秒钟

发动机运行2秒钟，这就意味着您推出编程模式

注意1：经济型循环模式第一次冲洗时间最少19秒（默认编程）最长时间为25秒

注意2：常规循环不可改变

## 8 使用

**SANICOMPACT®/SANICERAMIC®** 使用就像一般的卫生间一样无需特别维护

警示1：升利影设备只能用于搅碎与排放粪便，卫生纸和家用洗剂。设备因搅入棉花、月经棉、卫生巾、避孕套、吸入溶剂、酸或油等也特而造成的任何损坏都不在保修范围之内

警示2：如果长期不使用（假期、罢工、电源或水源维修中），建议关闭水源连接。

## 9 清洁与除垢

- 为了清洁和去除装有提升泵的坐便器，使用专门的除垢剂像由客服服务中心生产的专门的除垢剂 **SANIBROYEUR®**。
- 为避免提升泵内部堆积水垢，建议采取规律清洁方法。首先切断提升泵电源，冲洗坐便器，在坐便器内放入除垢剂，待其作用几个小时，开启水源，然后进行多次冲水来进行冲刷。

除水垢的频率根据您所在的地区的水质硬度而定。我们建议您每年至少进行一次除垢。

## 10 故障与措施

大多数情况下，出现的一些个别功能异常现象，您可以参照下面给您提供的表格自行解决。对于其他问题您可以联系客服服务中心或客服服务中心批准的维修代理。



以下所有情况，查看设备前必须切断电源

异常现象	可能造成原因	解决办法
• 循环运行正常 发动机转动 座便器水箱里的水上升缓慢或不上升	• 虹吸阀(48)漏水 • 石灰石堵塞排污管 • 篮(管)堵塞。	• 清洗或更换虹吸阀(48). • 咨询客服中心. • 拆下和清洗篮(管)(62)
• 循环运行正常 但每次循环之后在座便器都会留下一点水	• 排放高度很重要 • 石灰石减少了水渠排放空间	• 改变安装方式. • 咨询客服中心.
• 发动机转动时噪音声音大	• 坚硬异物下落到座便器水箱摩擦 篮(管)搅拌刀	• 咨询客服中心.
• 按下冲水按钮后(11)循环不运转	• 冲水按钮(11)不工作 • 定时器R(46)不工作	• 更换冲水按钮(11). • 咨询客服中心.
• 循环进行但流入水量很少	• 电磁阀输入过滤器堵塞	• 咨询客服中心.
• 循环进行但座便器不出水	• 三角阀关闭 电磁阀(28)不工作	• 打开三角阀 • 咨询客服中心.

## 11 拆卸



任何与设备拆卸有关的工作，都必须由本公司认可的维修代理执行

任何与电子配件相关的工作，必须由专业资格的技术工程师执行

拆下座便器

断开电源插座

- 关闭水管阀门，拧开供水软管
- 拧开固定在地面的螺丝。
- 清除弯曲出口处电线

• 向前方倾斜座便器使其清空

卸下发动机缸体

• 卸下前端发动机缸体泵螺丝(除C5外)。

• 取出透明软管按钮(11)。

• 去除冲洗进水管(6)。

• 松开虹吸软管和发动机缸体之间的夹钳(20)

- 从座便器底座卸下马达/泵块  
打开发动机缸体

• 打开电机/泵块螺丝盖(30)。

• 检查发动机自由旋转轴

注意：

• 旋转刀刀片很尖锐(64)。

• 如有必要要清理

• 重新装配前需要给密封盖(23)上油

## 12 保修

**SANICOMPACT®/SANICERAMIC®** 自购买之日起，在安装及使用正确的情况下，保修两年。



- FR** Cet appareil n'est pas destiné aux personnes (y compris les enfants) dont les capacités physiques, sensorielles ou mentales sont limitées, ou auxquelles l'expérience et les connaissances font défaut, excepté si elles sont sous surveillance et reçoivent les instructions nécessaires pour utiliser l'appareil, avec l'aide d'une personne responsable de leur sécurité. Surveiller les enfants et veiller à ce qu'ils ne jouent pas avec l'appareil.
- UK** This device is not designed for persons (including children) with limited physical, sensory or mental abilities, or those with minimal experience and knowledge, unless they are monitored and are given the necessary instructions for using the device, with the help of a person responsible for their safety. Monitor children and make sure they do not play with the device.
- DE** Dieses Gerät ist nicht dafür bestimmt, durch Personen (einschließlich Kinder) mit eingeschränkten physischen, sensorischen oder geistigen Fähigkeiten oder mangels Erfahrungen und/oder mangels Wissen benutzt zu werden, es sei denn, sie werden durch eine für ihre Sicherheit verantwortliche Person beaufsichtigt oder erhalten von ihr eine Anweisung, wie das Gerät zu benutzen ist. Kinder sollten beaufsichtigt werden, um sicherzustellen, dass sie nicht mit dem Gerät spielen.
- IT** Questo apparecchio non è destinato alle persone (ivi compresi i bambini) le cui capacità fisiche, sensoriali o mentali sono limitate, o alle quali fanno difetto esperienza e conoscenze, eccetto se sorvegliate e qualora ricevano le istruzioni necessarie per utilizzare l'apparecchio, con l'aiuto di una persona responsabile della loro sicurezza. Sorvegliare i bambini e badare che non giochino con l'apparecchio.
- ES** Este aparato no está destinado a personas (incluidos niños) cuyas capacidades físicas, sensoriales o mentales estén limitadas, como tampoco a aquéllas que carezcan de la experiencia o el conocimiento del mismo, salvo que se encuentren bajo supervisión y reciban las instrucciones necesarias para utilizar el aparato, con la ayuda de una persona responsable de su seguridad. Supervisar a los niños y vigilar que no jueguen con el aparato.
- PT** Este aparelho não foi concebido para ser utilizado por indivíduos (incluindo crianças) cujas capacidades físicas, sensoriais ou mentais estão limitadas ou por indivíduos sem experiência ou conhecimentos, excepto no caso de poderem beneficiar, pelo intermédio da pessoa responsável pela sua segurança, de vigilância ou instruções referentes à utilização do aparelho. Mostra-se adequado vigiar as crianças para garantir que estas não brincam com o aparelho.
- NL** Dit apparaat is niet bedoeld voor gebruik door personen (inclusief kinderen) met beperkte lichamelijke, zintuiglijke of mentale vaardigheden, of voor personen met ontoereikende kennis of ervaring. Uitzondering hierop vormen zij die onder toezicht staan van een voor hun veiligheid verantwoordelijke persoon, of zij die van die persoon de benodigde aanwijzingen ontvingen voor gebruik van het apparaat. In geval van kinderen dient er toezicht gehouden te worden, om te voorkomen dat ze met het apparaat gaan spelen.
- SV** Denna apparat är inte avsedd att användas av personer (inklusive barn) vars fysiska kapacitet, känselförmåga eller mentala förmåga är begränsad, eller vars erfarenhet och kännedom saknas, förutom om de är under överinseende och får nödvändiga instruktioner om hur apparaten ska användas, samt bistås av en person som ansvarar för deras säkerhet. Håll barn under uppsikt och se till att de inte leker med apparaten.
- DK** Dette apparat er ikke beregnet til at blive brugt af personer (herunder børn) hvis fysiske, sensoriske eller mentale evner er svækkede eller personer blotet for erfaring eller kendskab, med mindre de er under opsyn eller har modtaget instruktioner om brugen af apparatet af en person, der er ansvarlig for deres sikkerhed. Børn skal være under opsyn for at sikre, at de ikke leger med apparatet.
- NO** Dette apparatet er ikke beregnet for personer (herunder barn) med reduserte fysiske, sansemessige eller mentale evner, eller som har mangelfull kunnskap om bruken av apparatet, med mindre de overvåkes av og får tilstrekkelig opplæring i bruken av apparatet av en person som er ansvarlig for deres sikkerhet. Pass på barna og sørg for at de ikke leker med apparatet.
- FI** Tätä laitetta ei ole tarkoitettu sellaisten henkilöiden (mukaan lukien lapset) käytettäväksi, joiden fyysiset, aistimelliset tai älylliset kyvyt ovat rajoitettuja, elleivät he ole heidän turvallisuudestaan vastuussa olevien henkilöiden valvonnassa ja he saavat tarpeellisia ohjeita laitteen käyttämiseksi. Pidä lapsia silmällä, jotta he eivät leiki laitteella.
- PL** Niniejsze urządzenie nie jest przeznaczone do użytku przez osoby (w tym dzieci) o ograniczonej sprawności fizycznej, umysłowej lub psychicznej lub osoby, które nie posiadają wystarczającego doświadczenia lub wiedzy, z wyjątkiem przypadków, w których niniejsze osoby znajdują się pod nadzorem lub otrzymały niezbędne instrukcje w zakresie użytkowania urządzenia od osoby odpowiedzialnej za ich bezpieczeństwo. Należy dopilnować, aby dzieci nie wykorzystywały urządzenia do zabawy.
- RU** Этот аппарат не предназначен для лиц (в том числе детей) с ограниченными физическими, сенсорными или умственными возможностями, а также не имеющих опыта и знаний по обращению с ним, за исключением тех случаев, когда они пользуются им под наблюдением и получают указания по работе с ним от лица, ответственного за их безопасность. Следите за детьми и контролируйте, чтобы они не играли с аппаратом.
- RO** Acest aparat nu trebuie utilizat de persoanele (inclusiv copiii) cu deficiențe fizice, senzoriale sau psihice sau de persoanele care nu au experiența și/sau cunoștințele necesare pentru folosirea acestuia, cu excepția cazului în care sunt supravegheate sau au primit instrucțiuni privind utilizarea aparatului de la o persoană care răspunde de siguranța lor. Supravegheați copiii pentru ca aceștia să nu se joace cu aparatul.
- CN** 该设备不适用于下列人群（包括儿童）：残障人士，精神病患者，或那些缺少经验及相关知识人士，除非在他们被监管或给予必要的使用指导，并有人负责其安全的情况下才可以使用该设备。请注意不要让儿童玩耍该设备。

# SANICOMPACT®/SANICERAMIC® , C4, C43/SANICERAMIC 1, C48, LUXE/SANICERAMIC 2, PRO, ELITE

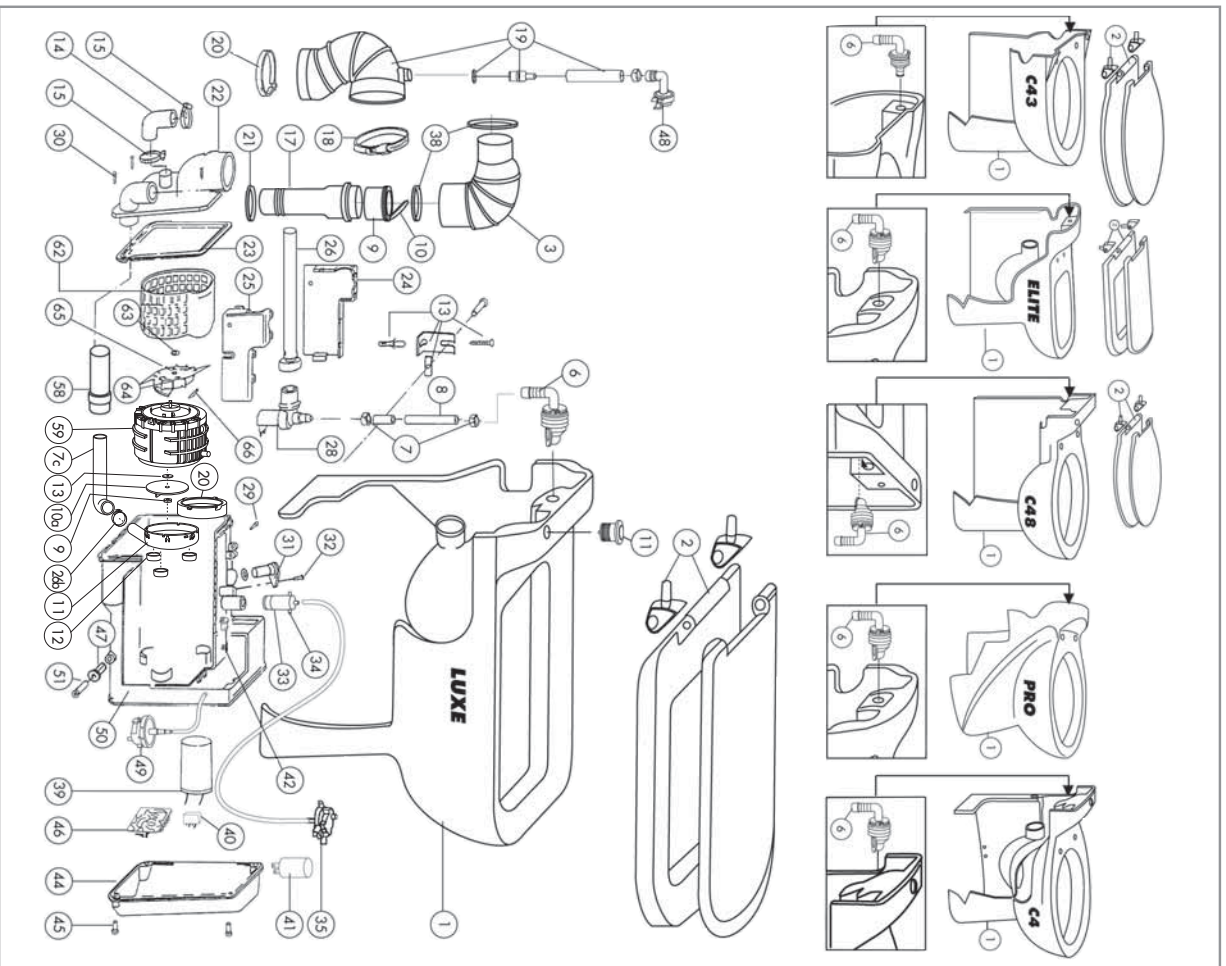

**FRANCE**  
SOCIETE FRANCAISE  
D'ASSAINISSEMENT  
8, rue d'Aboukir  
75002 Paris  
Tel. 01 44 82 39 00  
Fax 01 44 82 39 01

**UNITED KINGDOM**

**SANIFLO Ltd.**  
Howard House,  
The Runway  
South Ruislip  
Middlex.,  
HA4 6 SE  
Tel. 020 8842 0033 / 4040  
Fax 020 8842 1671

**IRELAND**

**SANIRISH Ltd**  
IDA Industrial Estate  
Enderney,  
County Offaly  
Tel. + 353 46 97 33 102  
Fax + 353 46 97 33 093

**AUSTRALIA**

**SANIFLO AUSTRALIA**  
Unit 7, 15 Howleys Road,  
Notting Hill  
P.O. Box 5122  
Pinewood Victoria 3149  
Tel. +61 3 9543 3891  
Fax +61 3 9543 6851

**DEUTSCHLAND**

**SFA SANIBROY GmbH**  
Waldstr. 23 Geb. B5  
63128 Dietzenbach  
Tel. (060 74) 30928-0  
Fax (060 74) 30928-90

**ITALIA**  
SFA ITALIA spa  
Via di Benessere, 9  
27010 Sizzano (PV)  
Tel. 03 82 61 81  
Fax 03 82 61 8200

**ESPAÑA**

**GRUPO SFA**  
C/ Vinyolers, 1  
P.L. Can Vinyolers  
08130 Sta. Perpètua de  
Mogoda - Barcelona  
Tel. +34 93 544 60 76  
Fax +34 93 462 18 96

**PORTUGAL**

**SFA Lda**  
Av 5 de Outubro, 10 -1º  
1050-056 Lisboa  
Tel. +351 21 350 70 00  
Fax +351 21 957 70 00

**SUISSE SCHWEIZ  
SWITZERLAND**

**SFA SANIBROY AB**  
SWITZERLAND  
Stiefenstrasse 6  
CH-8954 Geroldswil  
Tel. +41 44 748 17 44  
Fax +41 44 748 17 43

**BENELUX**

**SFA BENELUX B.V.**  
Vofaweg 4  
6101 XK Echt  
Tel. +31 475 487100  
Fax +31 475 486515

**SWERIGE**  
SANIFLO AB  
BOX 797  
S-191 27 Sollentuna  
Tel. +46 8-717 56 80  
Fax +46 8-717 86 86

**POLSKA**

**SFA POLAND**  
ul. Kolejowa 33  
05-092 Łomianki/Meiszowice  
Tel. (+4822) 732 00 32  
Fax (+4822) 751 35 16

**РОССИЯ**

**SFA РОССИЯ**  
101000 Москва  
Колпачный пер.  
9а, ком. 103  
Тел. (495) 258 29 51  
факс (495) 258 29 51

**ČESKÁ REPUBLIKA**

**SFA-SANIBROY, spol. s r.o**  
Na Košince  
180 00 PRAHA 8 - Libeň  
Tel.: +420 266 712 855  
Fax.: +420 266 712 856

**ROMÂNIA**

**SFA SANIFLO S.R.L**  
Șirăda Leonid Nicolae, nr. 2A  
Timișoara 300454  
Tel.: +40 256 245 092  
Fax +40 256 245 029

**CHINA**

**SFA 中国**  
上海市静安区石门二路333  
弄3号康安广场恒安大厦27C  
室 (200041)  
T:+86(0)21 6218 8969  
F:+86(0)21 6218 8970

## SERVICE HELPLINES

TEL

☎ **N° Azur 0 810 05 90 02** / UT par appel

France  
United Kingdom  
Ireland  
Australia  
Deutschland  
Italia  
España  
Portugal  
Suisse Schweiz Svizzera  
Belux  
Sverige  
Polska  
Россиа  
Česká Republika  
România  
China

FAX

08457 650011 (Call from a land line)  
1850 23 24 25 (LOW CALL)  
+61 3 9543 3891  
0800 82 27 82 0  
0382 6181  
+34 93 544 60 76  
+351 21 350 70 00  
+41 44 748 17 44  
+31 475 487100  
08-744 15 18  
(+4822) 732 00 33  
(495) 258 29 51  
+420 266 712 855  
+40 256 245 092  
+86(0)21 6218 8969

03 44 94 46 19  
020 8842 1671  
+ 353 46 97 33 093  
+ 61 3 9543 6851  
(060 74) 30928-90  
+39 0382 618200  
+34 93 462 18 96  
+351 21 957 70 00  
+41 44 748 17 43  
+31 475 486515  
08-744 15 18  
(+4822) 751 35 16  
(495) 258 29 51  
+420 266 712 856  
+40 256 245 029  
+86(0)21 6218 8970

Service information : [www.sfa.biz](http://www.sfa.biz)

## **Check out our full range of macerators**

Saniflo Macerators

Flo-Force Macerators

Stuart Turner Macerators

Grundfos Macerators

## **Don't Forget These Macerator Accessories from Saniflo**

Saniflo Sani Alarm

Saniflo Descaler

**plumbworld**  
**Big brands, small prices.**